

令和6年度

福島県卓球選手権大会 (ジュニア・ダブルスの部) いわき地区予選会



日 時 令和6年8月17日(ジュニア)
令和6年8月18日(ダブルス)
場 所 いわき市立総合体育館
主 催 いわき卓球協会
後 援 いわき市

開会式次第

開式のことは

あいさつ

いわき卓球協会会長 雨澤 哲弘

競技上の注意

審判長 梅澤 利夫

会場使用上の注意

運営上の注意

諸連絡

閉式のことは

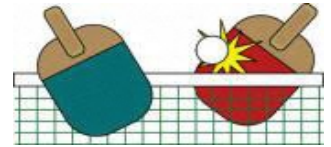

栄光の記録

| | 男子ジュニア | 女子ジュニア | 中2年以下男 | 中2年以下女 | 男子ダブルス | 女子ダブルス | 混合ダブルス |
|------|------------------|-------------------|---------------------|------------------------|--------------------------------------|-------------------------------------|-------------------------------------|
| 20年度 | 外山 翔太 (平工業) | 四家 千里 (四倉卓球) | 木村 翔太 (みやたクラブ) | 鈴木千菜実 (勿来卓球) | 鈴木 圭介 小名山敏章 (三共卓友会) | 岡部 和恵 青天目有紀 (いわき卓球) | 中西 裕太 岡部 和恵 (いわき卓球) |
| 21年度 | 松本 知也 (福島高専) | 四家 千里 (磐城一高) | 葛西 大悟 (平三中) | 外山 愛 (四倉卓球) | 鈴木 右文 藤社 友則 (いわき卓球) | 西山 綾香 青天目有紀 (福島高専) (いわき卓球) | 吉田 和真 鈴木なおみ (みやたクラブ) |
| 22年度 | 鈴木 隆是 (遠野高校) | 四家 千里 (磐城一高) | 高橋 昌志 (みやたクラブ) | 丹野 佑美 (みやたクラブ) | 小野 信重 小野 貴大 (いわき卓球) (帝京安積高) | 飯村 有香 四家 千里 (磐城一高) | 中西 裕太 根本 和恵 (いわき卓球) |
| 23年度 | 青木 勇斗 (福島高専) | 滑川 侑佳 (福島高専) | | | 藤沢 孝益 橋本 卓央 いわき卓球 | 根本 和恵 千島 有紀 (いわき卓球) | 中西 祐太 根本 和恵 (いわき卓球) |
| 24年度 | 佐藤 亮介 (平工業) | 下山田圭織 (みやたクラブ) | 杉本 宗里 (四倉卓球) | 高橋 佑衣 (小名浜一中) | 小野 信重 小野 貴大 (いわき卓球) | 根本 和恵 小野 緑 (いわき卓球) (長岡技術大) | 中西 裕太 根本 和恵 (いわき卓球) |
| 25年度 | 安齋 正樹 (福島高専) | 大浦 悠 (福島高専) | 小林 和稀 (平三中) | 本田みらい (いわき卓球) | 伊藤 祐馬 小野 貴大 (いわき卓球) | 根本 和恵 小野 緑 (いわき卓球) (長岡技術大) | 中西 裕太 根本 和恵 (いわき卓球) |
| 26年度 | 吉田 直人 (平工業) | 猪狩 葉菜 (福島高専) | 渡邊 熙之 (久之浜中) | 手島 和奏 (いわき卓球) | 富士 寛志 富樫 裕登 (東日本国際大) | 今野小百合 齋藤佳菜子 (福島高専) | 斎藤 司 大浦 悠 (平工業) (福島高専) |
| 27年度 | 浅川 武尊 (磐城高校) | 岡部あゆみ (福島高専) | 根本 丈瑠 (四倉中) | 小西 真優 (小名浜一中) | 野沢 拓也 中鉢 敦士 (東日本国際大) | 根本 和恵 石橋さつき (いわき卓球) | 安齋 正樹 佐藤 泉 (福島高専) |
| 28年度 | 谷本 純一 (福島高専) | 岡部あゆみ (福島高専) | 船生 優 (赤井中) | 満山 梨佳 (四倉中) | 小堀 有介 高橋 昌志 (東日本国際大) | 吉原咲登美 志賀 悠子 (東日本国際大) | 斎藤 司 小野日花里 (東日本国際大) (勿来卓球) |
| 29年度 | 緑川 倭 (平工業) | 伊東みらい (いわき卓球) | 時計 太一 (中央台北中) | 鈴木美夢奈 (内郷一中) | 高橋 昌志 齋藤 司 (東日本国際大) | 根本 和恵 川崎 麻美 (いわき卓球) | 中鉢 敦史 鈴木 舞美 (東日本国際大) |
| 30年度 | 大澤 柊 (いわき卓球) | 伊東みらい (いわき卓球) | 平子 広希 (平一中) | 近野 明音 (赤井中) | 野沢 拓也 中鉢 敦士 (東日本国際大) | 鈴木 舞美 村田 蘭 (東日本国際大) | 橋本 卓央 伊東みらい (いわき卓球) |
| 元年度 | 吉田 京平 (平工業) | 伊東みらい (磐城一高) | 西山 歩希 (いわき卓球) | 草野 凜音 (平三中) | 宮 佑介 萩荘 新 (東日本国際大) | 芽根明日香 緑川 真末 (東日本国際大) | 橋本 卓央 伊東みらい (いわき卓球) (磐城一高) |
| 2年度 | 大澤 柊 (平工業) | 伊東みらい (磐城一高) | 新型コロナウイルス感染拡大予防の為中止 | | | | |
| 3年度 | 船生 岳冬 (いわき卓球) | 吉田 花音 (磐城一高) | カデット中止の為 中 止 | | 中西 裕太 橋本 卓央 (いわき卓球) | 草野 凜音 倉富 唯 (いわき卓球) | 橋本 卓央 伊東みらい (いわき卓球) (磐城一高) |
| 4年度 | 遠藤 龍大 (いわき卓球) | 草野 凜音 (磐城一高) | 鈴木 眞介 (赤井中) | 小倉 正恵 (Team SANKYO) | 高橋 優磨 高橋 蓮 (東日本国際大) | 安原 亜由 樫村 朱里 (東日本国際大) | 矢納 悠太 塚田まどか (東日本国際大) |
| 5年度 | 西山 歩希 (小名浜海星) | 佐藤 優奈 (いわき卓球) | 後藤 選 (平二中) | 川辺 陽愛 (赤井Jr卓球クラブ) | 峰岡孝太郎 原島吏久哉 (東日本国際大) | 塚田まどか 吉田 百華 (東日本国際大) | 原島吏久哉 塚田まどか (東日本国際大) |

令和6年度福島県卓球選手権大会いわき地区予選会 入賞者一覧

令和6年8月17日(土)

いわき市立総合体育館

ジュニア男子の部

| | | |
|----|-------|---------|
| 1位 | 相原 光希 | 勿来卓球クラブ |
| 2位 | 山野辺陸斗 | 東日大昌平 |
| 3位 | 山口 雄輝 | いわき卓球 |
| 3位 | 鈴木 琉音 | 平工業 |

ジュニア女子の部

| | | |
|----|-------|------|
| 1位 | 佐藤 優奈 | 磐城一高 |
| 2位 | 柳内 虹空 | 磐城一高 |
| 3位 | 松崎 夢 | 磐城一高 |
| 3位 | 長谷川 椿 | 平商業高 |

ジュニア男子中2以下の部

| | | |
|----|-------|---------|
| 1位 | 上野 理 | 平一中 |
| 2位 | 猪狩 大河 | 久之浜中 |
| 3位 | 小鍛治蒼汰 | 勿来卓球クラブ |
| 3位 | 大平 朔也 | 勿来卓球クラブ |

ジュニア女子中2以下の部

| | | |
|----|-------|-------|
| 1位 | 倉富 累 | 小名浜一中 |
| 2位 | 馬上 伶奈 | 小名浜一中 |
| 3位 | 草野 琴音 | 平一中 |
| 3位 | 丹治あらた | 草野中 |

令和6年8月18日(日)

いわき市立総合体育館

男子ダブルスの部

| | | |
|----|----------------|--------|
| 1位 | 新田 舜 原島吏久哉 | 東日本国際大 |
| 2位 | 藤井 弘行 橋本 卓央 | いわき卓球 |
| 3位 | 小野 信重 小野 貴大 | タンガロイ |
| 3位 | 清水 光玄 熊木 玄 | 東日本国際大 |

女子ダブルスの部

| | | |
|----|----------------|--------|
| 1位 | 安原 亜由 吉田 美憂 | 東日本国際大 |
| 2位 | 檜村 朱里 吉田 百華 | 東日本国際大 |
| 3位 | 永山 和奏 仲村 香穂 | 福島高専 |
| 3位 | 松崎 夢 佐藤 優奈 | 磐城一高 |

混合ダブルスの部

| | | |
|----|----------------|----------------|
| 1位 | 新田 舜 佐藤 優奈 | 東日本国際大 磐城一高 |
| 2位 | 原島吏久哉 吉田 美憂 | 東日本国際大 |
| 3位 | 熊木 玄 吉田 百華 | 東日本国際大 |
| 3位 | 本多 泰知 桑原みずき | 東日本国際大 |

ジュニア男子シングルス (1)

| 順位 | 選手名 | 所属 | 対戦相手 | スコア | 順位 | 選手名 | 所属 | スコア |
|----|--------|---------|---------|-----|----|---------|--------|-----|
| 1 | 松本 倫和 | 磐城 | 王優世 | 3-0 | 29 | 王優世 | 高専 | 29 |
| 2 | bye | | 小泉海翔 | 0-3 | 30 | 小泉海翔 | 小名浜海星 | 30 |
| 3 | 秋元 力 | 平工 | 鈴木滉太 | 0-3 | 31 | 鈴木滉太 | 磐桜 | 31 |
| 4 | 金子宗悟 | 泉中 | 河合 結翔 | 1-3 | 32 | 河合 結翔 | 磐農 | 32 |
| 5 | 佐川仁都 | 磐桜 | 鈴木 春成 | 3-0 | 33 | 鈴木 春成 | 光洋 | 33 |
| 6 | 田中 碧 | 赤井Jrクラブ | 芳賀 遼太 | 3-0 | 34 | 芳賀 遼太 | 勿工 | 34 |
| 7 | 岩渕 遥斗 | 光洋 | 山崎 優音 | 0-3 | 35 | 山崎 優音 | 平工 | 35 |
| 8 | 鈴木 泰心 | 平二中 | 林 悠月 | 3-0 | 36 | 林 悠月 | 平工 | 36 |
| 9 | 鈴木 遥人 | 平商 | 大橋 優太 | 1-3 | 37 | 大橋 優太 | 平三中 | 37 |
| 10 | 後藤啓太 | 磐桜 | bye | 0-3 | 38 | bye | | 38 |
| 11 | 猪狩 斗煌 | いわき湯本 | 古小高 樹 | 0-3 | 39 | 古小高 樹 | 平商 | 39 |
| 12 | 橋本凌汰 | 小名浜海星 | エル ヒシャム | 3-0 | 40 | エル ヒシャム | いわき湯本 | 40 |
| 13 | 古家 千大 | 磐城 | 芳賀 翔太 | 1-3 | 41 | 芳賀 翔太 | 勿工 | 41 |
| 14 | 下遠野 龍聖 | 勿工 | 斑目 秀玲 | 0-3 | 42 | 斑目 秀玲 | 磐城 | 42 |
| 15 | 柳井 渉夢 | 平商 | 小峯凜空 | 3-0 | 43 | 小峯凜空 | 磐桜 | 43 |
| 16 | 齊藤 信雄 | 磐城 | 草野龍斗 | 0-3 | 44 | 草野龍斗 | 小名浜海星 | 44 |
| 17 | 緑川 翔空 | 磐農 | 中野 煌 | 0-3 | 45 | 中野 煌 | 泉中 | 45 |
| 18 | 菊地 優月 | 総合 | 小川 雅斗 | 0-3 | 46 | 小川 雅斗 | 磐城 | 46 |
| 19 | bye | | 渡邊 優真 | 2-3 | 47 | 渡邊 優真 | 勿工 | 47 |
| 20 | 鈴木壱斗 | 高専 | bye | 3-0 | 48 | bye | | 48 |
| 21 | 根本 孝明 | 平三中 | 齋藤 匠 | 3-0 | 49 | 齋藤 匠 | いわき卓球 | 49 |
| 22 | bye | | 秋元健吾 | 0-3 | 50 | 秋元健吾 | 磐桜 | 50 |
| 23 | 福田 陽也 | 光洋 | 大野 巖斗 | 3-0 | 51 | 大野 巖斗 | 平工 | 51 |
| 24 | 鈴木碧任 | 磐桜 | 八畝 心 | 3-0 | 52 | 八畝 心 | 平商 | 52 |
| 25 | 松本 昇真 | 勿工 | 武田 力城 | 0-3 | 53 | 武田 力城 | サンシャイン | 53 |
| 26 | 山崎 聖人 | 平工 | 大越 璃空 | 3-0 | 54 | 大越 璃空 | 光洋 | 54 |
| 27 | 房州 由多 | 磐城 | bye | 0-3 | 55 | bye | | 55 |
| 28 | 児山 颯 | 小名浜海星 | 鈴木 海渡 | 3-0 | 56 | 鈴木 海渡 | 磐城 | 56 |

ジュニア男子シングルス (2)

| | | | | | | | | | | | |
|----|--------|-------|--|--|--|--|--|--|--------|-------|-----|
| 57 | 山野辺陸斗 | 昌平 | | | | | | | 菅野冬馬 | 小名浜海星 | 85 |
| 58 | | bye | | | | | | | 鈴木 蓮 | 勿工 | 86 |
| 59 | 古川真那斗 | 高専 | | | | | | | 武田諒太 | 磐桜 | 87 |
| 60 | 矢吹 太陽 | 平工 | | | | | | | 工藤 涼雅 | 磐農 | 88 |
| 61 | 長郷大樹 | 小名浜海星 | | | | | | | 吉田 匠 | 平工 | 89 |
| 62 | 柳内 佑斗 | 総合 | | | | | | | 服部 倅歩 | 磐城 | 90 |
| 63 | 阿部光流 | 磐桜 | | | | | | | 渡邊 友仁 | 平二中 | 91 |
| 64 | 齋藤聖斗 | 平一中 | | | | | | | 猪狩和磨 | 磐桜 | 92 |
| 65 | 滝沢 凌斗 | 勿工 | | | | | | | 酒井 広柊 | 平商 | 93 |
| 66 | | bye | | | | | | | 蛭田 大心 | 勿工 | 94 |
| 67 | 鈴木智仁 | 磐桜 | | | | | | | 秋房史人 | 高専 | 95 |
| 68 | 仁藤良輔 | 泉中 | | | | | | | 須藤 啓斗 | 光洋 | 96 |
| 69 | 緑川 亮 | 平商 | | | | | | | | bye | 97 |
| 70 | 百本 琉聖 | 磐城 | | | | | | | 大波 蒼芽 | 磐城 | 98 |
| 71 | 渡邊 駿 | 小名浜海星 | | | | | | | 根本 陽向 | 勿工 | 99 |
| 72 | 鈴木 歩人 | 平工 | | | | | | | 柏倉 大翔 | 磐農 | 100 |
| 73 | 永山 蓮 | 平三中 | | | | | | | 加藤 淳之介 | 平三中 | 101 |
| 74 | 片岡良太 | 磐桜 | | | | | | | 佐藤 遥磨 | 磐城 | 102 |
| 75 | 草野 樺月 | 磐農 | | | | | | | 新妻 快斗 | 平商 | 103 |
| 76 | 河野 海翔 | 磐城 | | | | | | | 蛭田 流星 | 光洋 | 104 |
| 77 | 五十嵐 由尉 | いわき湯本 | | | | | | | 二瓶 大輝 | いわき卓球 | 105 |
| 78 | | bye | | | | | | | 志賀 雅樹 | 磐城 | 106 |
| 79 | 梶田 蓮斗 | 平工 | | | | | | | 高橋優 | 高専 | 107 |
| 80 | 齋藤 快吏 | 光洋 | | | | | | | 小松 優太 | いわき湯本 | 108 |
| 81 | 石井 斗磨 | 勿工 | | | | | | | 柿村真杜 | 磐桜 | 109 |
| 82 | 小泉 直斗 | 平商 | | | | | | | 青田大希 | 小名浜海星 | 110 |
| 83 | 柴田風雅 | 磐桜 | | | | | | | | bye | 111 |
| 84 | 北館 走祐 | 磐城 | | | | | | | 鈴木 琉音 | 平工 | 112 |

ジュニア男子シングルス 順位決定戦

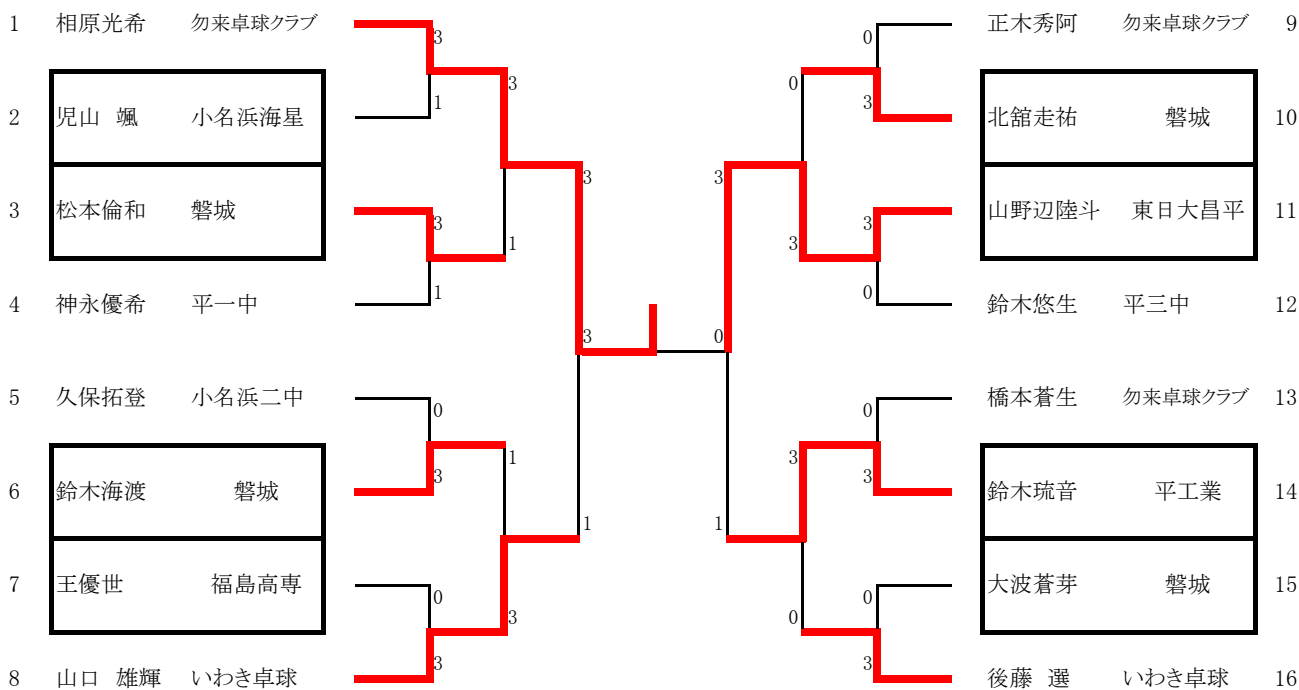

ジュニア女子シングルス

| 順位 | 選手名 | 所属 | 対戦相手 | スコア | ラウンド | 選手名 | 所属 | 順位 |
|----|--------|-------|--------|-----|------|--------|-------|----|
| 1 | 小倉正恵 | 磐城一高 | 青田 凜 | 3 | 3 | 青田 凜 | 平工業 | 27 |
| 2 | 志賀 唯花 | いわき卓球 | 相良 凜 | 3 | 0 | 相良 凜 | 勿来工業 | 28 |
| 3 | 秋本 心愛 | いわき光洋 | 鈴木れみ | 0 | 3 | 鈴木れみ | 磐城桜が丘 | 29 |
| 4 | 下山田 詩桃 | 平商業高 | 伊藤 優亜 | 3 | 0 | 伊藤 優亜 | いわき光洋 | 30 |
| 5 | 阿部 陽加 | いわき光洋 | 蛭名 はるひ | 0 | 2 | 蛭名 はるひ | 磐城農業 | 31 |
| 6 | 岡田 怜奈 | 勿来工業 | キ | 0 | 3 | bye | bye | 32 |
| 7 | 佐藤優 | 磐城桜が丘 | 道幸 遥香 | 3 | 3 | 道幸 遥香 | 磐城高校 | 33 |
| 8 | 根本 セレナ | 磐城高校 | 加村 想乃香 | 3 | 3 | 加村 想乃香 | 平商業高 | 34 |
| 9 | 小山田奈央 | 磐城桜が丘 | 鈴木 夏海 | 3 | 0 | 鈴木 夏海 | 磐城農業 | 35 |
| 10 | 湯田ひなの | 福島高専 | 酒井 花 | 0 | 2 | 酒井 花 | いわき光洋 | 36 |
| 11 | 樋田 華奈 | 磐城農業 | 熊野 桜華 | 3 | 3 | 熊野 桜華 | いわき卓球 | 37 |
| 12 | 高橋 優香 | いわき光洋 | 柏 ひめ乃 | 0 | 0 | 柏 ひめ乃 | いわき光洋 | 38 |
| 13 | 馬上 優奈 | 平商業高 | 仲村香穂 | 3 | 3 | 仲村香穂 | 福島高専 | 39 |
| 14 | 永山和奏 | 福島高専 | 高木あすか | 3 | 3 | 高木あすか | 小名浜海星 | 40 |
| 15 | 高萩 葵衣 | いわき湯本 | 豊口ほのか | 3 | 0 | 豊口ほのか | いわき湯本 | 41 |
| 16 | 久野 夢夏 | 磐城高校 | 浦島 紺生 | 2 | 2 | 浦島 紺生 | 磐城高校 | 42 |
| 17 | 田巻玲奈 | 磐城桜が丘 | 伊藤舞 | 3 | 3 | 伊藤舞 | 磐城桜が丘 | 43 |
| 18 | 鈴木 初音 | いわき光洋 | 高根澤 祐希 | 0 | 0 | 高根澤 祐希 | いわき光洋 | 44 |
| 19 | 齋藤 ルイ | 磐城農業 | 堀江 千尋 | 3 | 3 | 堀江 千尋 | いわき総合 | 45 |
| 20 | 小山 優里 | いわき光洋 | 鈴木桃佳 | キ | 3 | 鈴木桃佳 | 磐城一高 | 46 |
| 21 | bye | bye | 鈴木 響心 | キ | 3 | 鈴木 響心 | いわき光洋 | 47 |
| 22 | 新妻りょう | 東日大昌平 | 大津奈々美 | 1 | 2 | 大津奈々美 | 磐城桜が丘 | 48 |
| 23 | 高橋ひなた | 勿来工業 | 荒谷 柚良 | 3 | 3 | 荒谷 柚良 | 勿来工業 | 49 |
| 24 | 三浦 瑚町 | 平商業高 | 水野 帆南 | 0 | 0 | 水野 帆南 | いわき光洋 | 50 |
| 25 | 荻野 心春 | 磐城高校 | 佐久間 愛美 | 3 | 0 | 佐久間 愛美 | 磐城農業 | 51 |
| 26 | 竹森英恵 | 磐城桜が丘 | 長谷川 椿 | 3 | 3 | 長谷川 椿 | 平商業高 | 52 |

ジュニア女子シングルス 順位決定戦

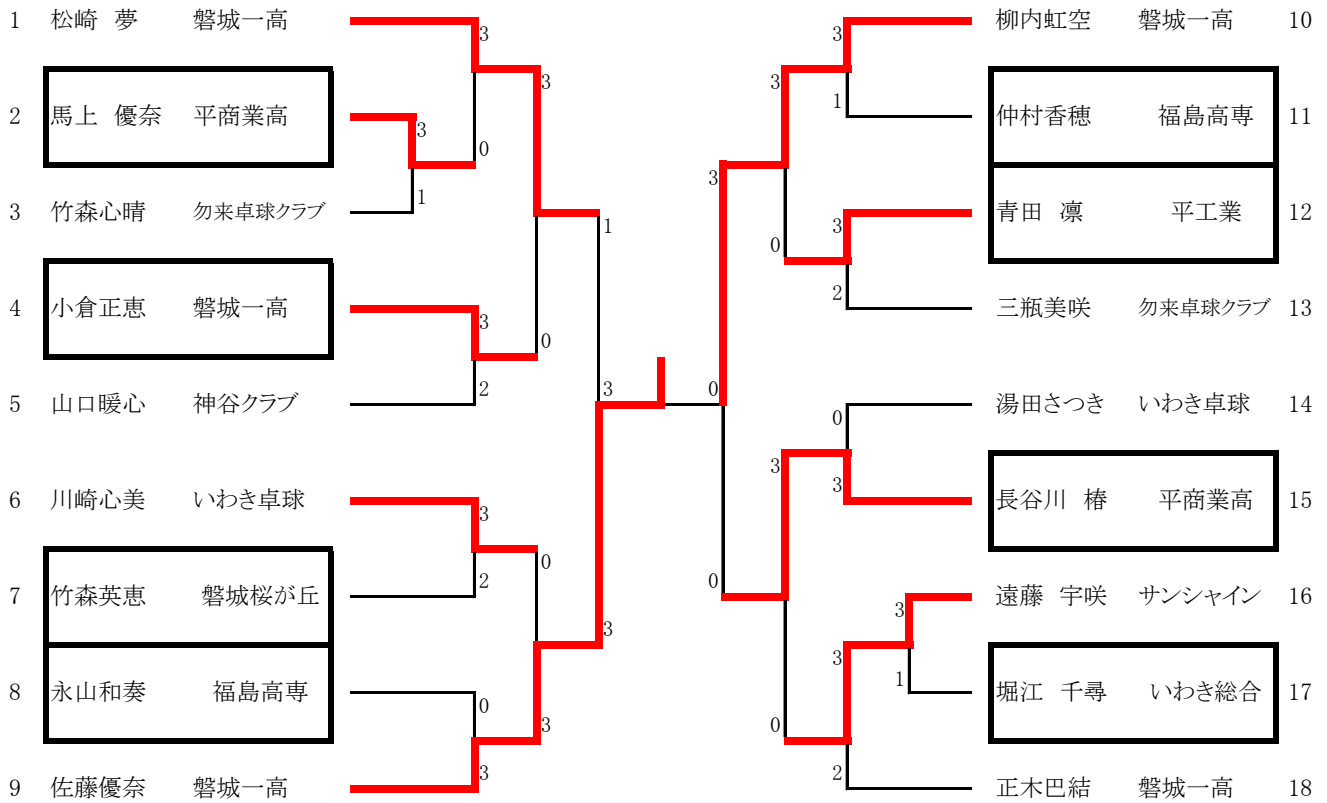

令和6年度全日本ジュニアいわき大会(中2以下)

令和6年8月17日

男子の部

試合順 5人 2-5 3-4 1-3 4-5 2-4 1-5 3-5 1-2 1-4 2-3

6人 1-6 2-5 3-4 1-5 4-6 2-3 1-4 3-5 2-6 1-3 2-4 5-6 1-2 3-6 4-5

| A | | 1 | 2 | 3 | 4 | 5 | 得点 | 順位 |
|---|---------------|------|-------|-------|-------|-------|----|----|
| | | 上野 理 | 大平 朔也 | 塩谷 雄太 | 蛭田 圭亮 | 北館 成祐 | | |
| 1 | 上野 理 平一中 | | ○3-1 | ○3-0 | ○3-0 | ○3-0 | 8 | 1 |
| 2 | 大平 朔也 勿来卓球クラブ | ×1-3 | | ○3-1 | ○3-0 | ○3-0 | 7 | 2 |
| 3 | 塩谷 雄太 平三中 | ×0-3 | ×1-3 | | ×0-3 | ×1-3 | 4 | 5 |
| 4 | 蛭田 圭亮 いわき卓球 | ×0-3 | ×0-3 | ○3-0 | | ○3-1 | 6 | 3 |
| 5 | 北館 成祐 神谷クラブ | ×0-3 | ×0-3 | ○3-1 | ×1-3 | | 5 | 4 |

| B | | 1 | 2 | 3 | 4 | 5 | 6 | 得点 | 順位 |
|---|------------------|-------|-------|-------|------|-------|------|----|----|
| | | 小鍛治蒼汰 | 猪狩 大河 | 吉田 璃虎 | 遠藤 伝 | 鈴木 悠太 | 林 明希 | | |
| 1 | 小鍛治蒼汰 勿来卓球クラブ | | ×2-3 | ○3-0 | ○3-0 | ○3-1 | ○3-0 | 9 | 2 |
| 2 | 猪狩 大河 久之浜中 | ○3-2 | | ○3-0 | ○3-0 | ○3-0 | ○3-0 | 10 | 1 |
| 3 | 吉田 璃虎 平一中 | ×0-3 | ×0-3 | | ○3-0 | ×0-3 | ○3-2 | 7 | 4 |
| 4 | 遠藤 伝 サンシャイン | ×0-3 | ×0-3 | ×0-3 | | ×0-3 | ○3-1 | 6 | 5 |
| 5 | 鈴木 悠太 泉中 | ×1-3 | ×0-3 | ○3-0 | ○3-0 | | ○3-0 | 8 | 3 |
| 6 | 林 明希 Team SANKYO | ×0-3 | ×0-3 | ×2-3 | ×1-3 | ×0-3 | | 5 | 6 |

決勝

| | | |
|------|-----|------|
| A1 | 対 | B1 |
| 上野 理 | | 猪狩大河 |
| 平一中 | 3-1 | 久之浜中 |

3,4代表選考

| | | 1 | 2 | 3 | 4 | 得点 | 順位 |
|---|-------------|-------|-------|-------|-------|----|----|
| | | 大平 | 小鍛治 | 蛭田 | 鈴木 | | |
| 1 | A2 大平 勿来卓球 | | ×0-3 | *○3-0 | ○3-1 | 5 | 4 |
| 2 | B2 小鍛治 勿来卓球 | ○3-0 | | ○3-1 | *○3-0 | 6 | 3 |
| 3 | A3 蛭田 いわき卓球 | *×0-3 | ×1-3 | | ○3-2 | 4 | 5 |
| 4 | B3 鈴木 泉中 | ×1-3 | *×1-3 | ×2-3 | | 3 | 6 |

* 予選結果を採用

令和6年度全日本ジュニアいわき大会(中2以下)

令和6年8月17日

女子の部

試合順 4人 1-4 2-3 1-3 1-3 2-4 1-2 3-4

5人 2-5 3-4 1-3 4-5 2-4 1-5 3-5 1-2 1-4 2-3

| A | | 1 | 2 | 3 | 4 | 5 | 得点 | 順位 |
|---|---------------|------|-------|------|-------|-------|----|----|
| | | 倉富 累 | 丹治あらた | 吉田 星 | 三瓶 奏美 | 正木 愛莉 | | |
| 1 | 倉富 累 小名浜一中 | | ○3-0 | ○3-0 | ○3-1 | ○3-0 | 8 | 1 |
| 2 | 丹治あらた 草野中 | ×0-3 | | ○3-2 | ×1-3 | ○3-0 | 6 | 3 |
| 3 | 吉田 星 平一中 | ×0-3 | ×2-3 | | ○3-0 | ○3-0 | 6 | 2 |
| 4 | 三瓶 奏美 勿来卓球クラブ | ×1-3 | ○3-1 | ×0-3 | | ○3-1 | 6 | 4 |
| 5 | 正木 愛莉 錦中 | ×0-3 | ×0-3 | ×0-3 | ×1-3 | | 4 | 5 |

| B | | 1 | 2 | 3 | 4 | 5 | 得点 | 順位 |
|---|-------------|-------|-------|-------|------|---|----|----|
| | | 馬上 侘奈 | 草野 琴音 | 高田 心美 | 高田 杏 | | | |
| 1 | 馬上 侘奈 小名浜一中 | | ○3-2 | ○3-2 | ○3-1 | | 6 | 1 |
| 2 | 草野 琴音 平一中 | ×2-3 | | ○3-0 | ×1-3 | | 4 | 2 |
| 3 | 高田 心美 泉中 | ×2-3 | ×0-3 | | ○3-0 | | 4 | 3 |
| 4 | 高田 杏 サンシャイン | ×1-3 | ○3-1 | ×0-3 | | | 4 | 4 |
| 5 | | | | | | | | |

決勝

| | | |
|-------|-----|-------|
| A1 | 対 | B1 |
| 倉富 | | 馬上 |
| 小名浜一中 | 3-0 | 小名浜一中 |

3,4代表選考

| | | 1 | 2 | 3 | 4 | 得点 | 順位 |
|---|-----------|--------|--------|--------|--------|----|----|
| | | 吉田 | 草野 | 丹治 | 高田 | | |
| 1 | A2 吉田 平一中 | | ×1-3 | * ×2-3 | ×2-3 | 3 | 6 |
| 2 | B2 草野 平一中 | ○3-1 | | ○3-1 | * ○3-0 | 6 | 3 |
| 3 | A3 丹治 草野中 | * ○3-2 | ×1-3 | | ○3-1 | 5 | 4 |
| 4 | B3 高田 泉中 | ○3-2 | * ×0-3 | ×1-3 | | 4 | 5 |

* 予選結果を採用

男子ダブルス

| | | | | | | | |
|----|-----------------|-----------------|---|--|-----------------|-------------------|----|
| 1 | 高橋 蓮 大川 留生 | 東日本国際大 | | | 安原 成 本多 泰知 | 東日本国際大 | 34 |
| 2 | 鈴木 春成 大越 璃空 | いわき光洋高 | | | 小泉 直斗 緑川 亮 | 平商業高 | 35 |
| 3 | 房州 由多 志賀 雅樹 | 磐城高 | ① | | 小泉 海翔 長郷 大樹 | 小名浜海星高 | 36 |
| 4 | 菊地 優月 柳内 佑斗 | いわき総合高 | | | 後藤 選 山口 蓮輝 | いわき卓球 | 37 |
| 5 | 秋元 健吾 片岡 良太 | 磐城桜が丘高 | | | 榊田 蓮斗 山崎 優音 | 平工業高 | 38 |
| 6 | 児山 颯 渡邊 駿 | 小名浜海星高 | | | 久保 拓登 鈴木 悠生 | 小名浜二中 平三中 | 39 |
| 7 | 上野 理 蛭田 圭亮 | いわき卓球 | | | 鈴木 碧任 柴田 鳳雅 | 磐城桜が丘高 | 40 |
| 8 | 鈴木 歩人 山崎 聖人 | 平工業高 | ② | | 松本 倫和 北舘 走祐 | 磐城高 | 41 |
| 9 | 正木 秀阿 相原 光希 | 勿来卓球 | | | 古川 温音 大澤 柊 | みやたクラブ T、C赤井沢 | 42 |
| 10 | 小野 信重 小野 貴大 | タンガロイ | | | 田中 碧 猪狩 大河 | 赤井Jr卓球 | 43 |
| 11 | 柳井 渉夢 八鍬 心 | 平商業高 | | | 小峯 凜空 猪狩 和磨 | 磐城桜が丘高 | 44 |
| 12 | 桑原 俊雪 江尻 誠 | いわき卓栄会 | ③ | | 王 優世 秋房 史人 | 福島高専 | 45 |
| 13 | 久野 龍之介 吉田 匠吾 | TTSオレンジ | | | 河合 結翔 工藤 涼雅 | 磐城農業高 | 46 |
| 14 | 上林 将也 佐藤 亮介 | みやたクラブ | | | 二瓶 大輝 川上 峻 | いわき卓球 | 47 |
| 15 | 根本 陽向 松本 昇真 | 勿来工業高 | | | 金子 宗悟 中野 煌 | 泉中学校 | 48 |
| 16 | 鈴木 琉音 庄司 楓雅 | 平工業高 赤井Jr卓球 | ④ | | 渡辺 大樹 桑嶋 隆 | いわき卓栄会 | 49 |
| 17 | 鈴木 敏也 金子 茂雄 | いわき卓球 | | | 嶋 悠悟 西山 歩希 | 福島東稜 小名浜海星高 | 50 |
| 18 | 吉田 裕雪 本田 一成 | 東日本国際大 | | | 新妻 快斗 鈴木 遥人 | 平商業高 | 51 |
| 19 | 鈴木 滉太 武田 諒太 | 磐城桜が丘高 | | | 岩渕 遥斗 蛭田 流星 | いわき光洋高 | 52 |
| 20 | 青田 大希 草野 龍斗 | 小名浜海星高 | ⑤ | | 小鍛治 蒼汰 橋本 蒼生 | 勿来卓球 | 53 |
| 21 | 鈴木 海渡 大波 蒼芽 | 磐城高 | | | 林 悠月 秋元 力 | 平工業高 | 54 |
| 22 | 矢内 隆徳 山田 悠多呂 | いわき卓栄会 | | | 阿部 光流 鈴木 智仁 | 磐城桜が丘高 | 55 |
| 23 | 小川 知幸 岡田 亮 | クレハ | | | 古家 千大 河野 海翔 | 磐城高 | 56 |
| 24 | 酒井 広柊 古小高 樹 | 平商業高 | ⑥ | | 菅沼 利輝 高橋 侑史 | 東日本国際大 | 57 |
| 25 | 遠藤 清史 武田 学之 | いわき卓球 | | | 大平 康太 折笠 正道 | みやたクラブ | 58 |
| 26 | 菊地 心友 谷平 琉維 | 東日本国際大 | | | 柿村 真杜 佐川 仁都 | 磐城桜が丘高 | 59 |
| 27 | 鈴木 壱斗 古川 真那斗 | 福島高専 | | | 鈴木 泰心 渡邊 友仁 | 平二中 | 60 |
| 28 | 笠原 康太 金成 利将 | 宮城教育大 みやたクラブ | ⑦ | | 野田 一成 梅津 大徳 | TTSオレンジ GLORIA | 61 |
| 29 | 服部 倅歩 齋藤 快史 | 磐城高 いわき光洋高 | | | 菅野 冬馬 橋本 凌汰 | 小名浜海星高 | 62 |
| 30 | 矢吹 太陽 吉田 匠 | 平工業高 | | | 山野 辺陸斗 班目 秀玲 | 東日大昌平高 磐城高 | 63 |
| 31 | 小川 雅斗 百本 琉聖 | 磐城高 | | | 小松 優太 猪狩 斗煌 | いわき湯本高 | 64 |
| 32 | 齋藤 聖斗 神永 優希 | 平一中 | ⑧ | | 藤井 弘行 橋本 卓央 | いわき卓球 | 65 |
| 33 | 齋藤 司 吉田 真輝 | みやたクラブ | | | | | |

男子ダブルス 順位決定戦

1 新田 舜 東日本国際大
原島 吏久哉

2 古川 温音 みやたクラブ
大澤 柊 T、C赤井沢

3 吉田 裕雪 東日本国際大
本田 一成

4 小野 信重 タンガロイ
小野 貴大

5 菅沼 利輝 東日本国際大
高橋 侑史

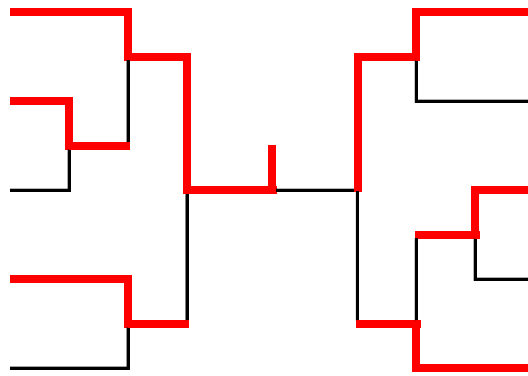

藤井 弘行 いわき卓球
橋本 卓央

高橋 蓮 東日本国際大
大川 留生

齋藤 司 みやたクラブ
吉田 真輝

安原 成 東日本国際大
本多 泰知

清水 光 東日本国際大
熊木 玄

男子ダブルス 敗者復活戦1

① 秋元 健吾 磐城桜が丘高
片岡 良太

② 児山 颯 小名浜海星高
渡邊 駿

③ 桑原 俊雪 いわき卓栄会
江尻 誠

④ 土林 将也 みやたクラブ
佐藤 亮介

⑤ 鈴木 海渡 磐城高
大波 蒼芽

⑥ 遠藤 清史 いわき卓球
武田 学之

⑦ 笠原 康太 宮城教育大
金成 利将 みやたクラブ

⑧ 小川 雅斗 磐城高
百本 琉聖

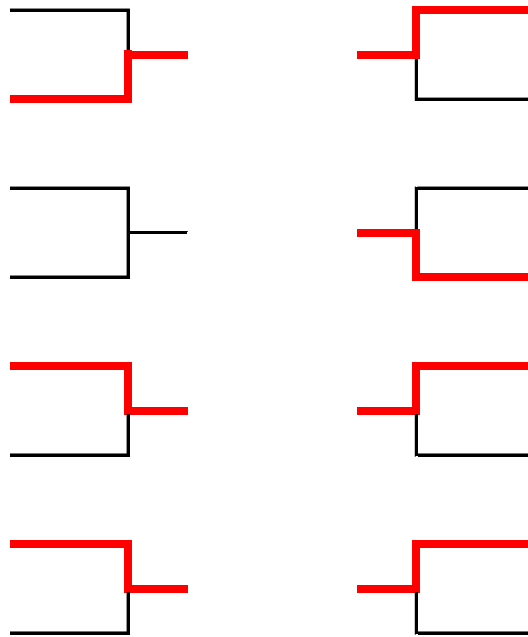

後藤 選 いわき卓球 ⑨
山口 雄輝

久保 拓登 小名浜二中 ⑩
鈴木 悠生 平三中

小峯 凜空 磐城桜が丘高 ⑪
猪狩 和磨

二瓶 大輝 いわき卓球 ⑫
川上 峻

小鍛治 蒼汰 勿来卓球 ⑬
橋本 蒼生

阿部 光流 磐城桜が丘高 ⑭
鈴木 智仁

野田 一成 TTSオレンジ ⑮
梅津 大徳 GLORIA

山野辺 陸斗 東日大昌平高 ⑯
班目 秀玲 磐城高

男子ダブルス 敗者復活戦2

1 秋元 健吾 磐城桜が丘高
片岡 良太

2

3 遠藤 清史 いわき卓球
武田 学之

4 小川 雅斗 磐城高
百本 琉聖

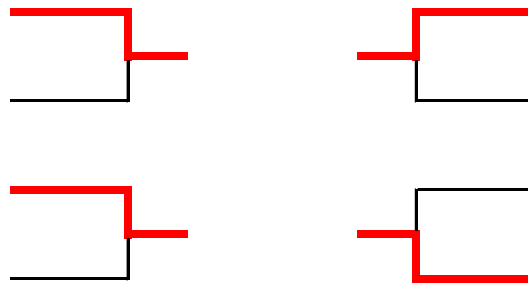

久保 拓登 小名浜二中 5
鈴木 悠生 平三中

小峯 凜空 磐城桜が丘高 6
猪狩 和磨

阿部 光流 磐城桜が丘高 7
鈴木 智仁

山野辺 陸斗 東日大昌平高 8
班目 秀玲 磐城高

女子ダブルス

| | | | | | | | |
|----|----------------|----------------|--|----------------|----------------|-----------------|----|
| 1 | 根本 和恵 川崎 麻美 | いわき卓球 | | 正木 巴結 柳内 虹空 | 磐城一高 | 14 | |
| 2 | 小倉 正恵 鈴木 桃佳 | 磐城一高 | | ① | 三浦 瑚町 下山田詩桃 | 平商業高 | 15 |
| 3 | 小山田奈央 鈴木 れみ | 磐城桜が丘高 | | ② | 竹森 英恵 竹森 心晴 | 桜が丘高 勿来卓球 | 16 |
| 4 | 小鍛治袖衣 横田 愛良 | 勿来卓球クラブ | | ③ | 伊藤 舞 大津奈々美 | 磐城桜が丘高 | 17 |
| 5 | 熊谷 莉音 高木あすか | 小名浜海星高 | | ④ | 堀江 千尋 山口 暖心 | いわき総合高 神谷クラブ | 18 |
| 6 | 荻野 心春 浦島 紺生 | 磐城高校 | | ⑤ | 渡部 瑠月 川崎 心美 | JAHD いわき卓球 | 19 |
| 7 | 長谷川 椿 青田 凜 | 平商業高 平工業高 | | ⑥ | 石橋 涼香 滝 若菜 | いわき卓球 | 20 |
| 8 | 永山 和奏 仲村 香穂 | 福島高専 | | ⑦ | 阿部 陽加 酒井 花 | いわき光洋高 | 21 |
| 9 | 倉富 累 湯田さつき | 小名浜一中 いわき卓球 | | ⑧ | 高萩 葵衣 豊口ほのか | いわき湯本高 | 22 |
| 10 | 馬上 優奈 加村想乃香 | 平商業高 | | ⑨ | 青柳 文香 植野 真澄 | いわき卓栄会 | 23 |
| 11 | 齋藤 ルイ 蛭名はるひ | 磐城農業高 | | ⑩ | 根本セレナ 道幸 遥香 | 磐城高校 | 24 |
| 12 | 熊野 桜華 志賀 唯花 | いわき卓球 | | | 佐藤 優 田巻 玲奈 | 磐城桜が丘高 | 25 |
| 13 | 安原 亜由 吉田 美憂 | 東日本国際大 | | | 樫村 朱里 吉田 百華 | 東日本国際大 | 26 |

順位決定戦

| | | | | | | |
|---|----------------|---------------|--|----------------|--------|---|
| 1 | 松崎 夢 佐藤 優奈 | 磐城一高 | | 永山 和奏 仲村 香穂 | 福島高専 | 6 |
| 2 | 長谷川 椿 青田 凜 | 平商業高 平工業高 | | 正木 巴結 柳内 虹空 | 磐城一高 | 7 |
| 3 | 渡部 瑠月 川崎 心美 | JAHD いわき卓球 | | 安原 亜由 吉田 美憂 | 東日本国際大 | 8 |
| 4 | 樫村 朱里 吉田 百華 | 東日本国際大 | | 石橋 涼香 滝 若菜 | いわき卓球 | 9 |
| 5 | 根本 和恵 川崎 麻美 | いわき卓球 | | | | |

女子ダブルス 敗者復活戦1 (①～⑩の敗者)

| | | |
|---|----------------|----------------|
| 1 | 熊谷 莉音 高木あすか | 小名浜海星高 |
| 2 | 倉富 累 湯田さつき | 小名浜一中 いわき卓球 |
| 3 | 根本セレナ 道幸 遥香 | 磐城高校 |
| 4 | 高萩 葵衣 豊口ほのか | いわき湯本高 |
| 5 | 阿部 陽加 酒井 花 | いわき光洋高 |
| 6 | 荻野 心春 浦島 紺生 | 磐城高校 |

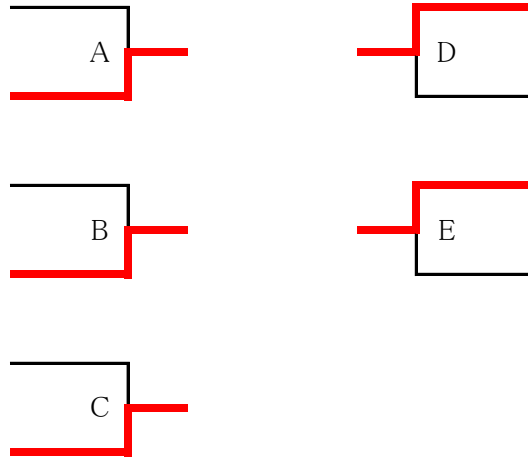

| | | |
|----------------|--------|----|
| 三浦 瑚町 下山田詩桃 | 平商業高 | 7 |
| 熊野 桜華 志賀 唯花 | いわき卓球 | 8 |
| 伊藤 舞 大津奈々美 | 磐城桜が丘高 | 9 |
| 小山田奈央 鈴木 れみ | 磐城桜が丘高 | 10 |

女子ダブルス 敗者復活戦2 (A～Eの敗者)

| | | |
|---|----------------|--------|
| 1 | 根本セレナ 道幸 遥香 | 磐城高校 |
| 2 | 熊谷 莉音 高木あすか | 小名浜海星高 |
| 3 | 熊野 桜華 志賀 唯花 | いわき卓球 |

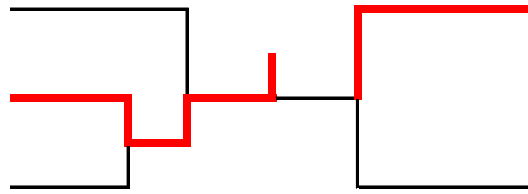

| | | |
|----------------|--------|---|
| 小山田奈央 鈴木 れみ | 磐城桜が丘高 | 4 |
|----------------|--------|---|

| | | |
|---------------|--------|---|
| 阿部 陽加 酒井 花 | いわき光洋高 | 5 |
|---------------|--------|---|

混合ダブルス 敗者復活戦

| | | |
|---|----------------|-----------------|
| ① | 後藤 選 川崎 心美 | いわき卓球 |
| ② | 清水 光 松崎 夢 | 東日本国際大 磐城一高 |
| ③ | 松本 倫和 柳内 碧空 | 磐城高校 磐城第一 |
| ④ | 正木 秀阿 正木 巴結 | 勿来卓球クラブ 磐城一高 |

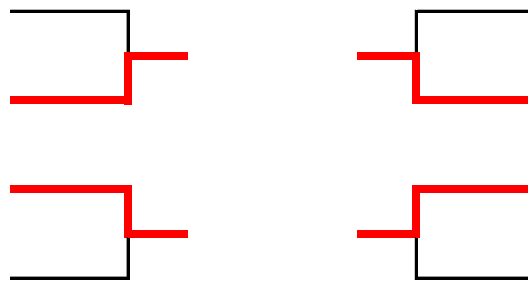

| | | |
|----------------|--------|---|
| 渡辺 大樹 植野 真澄 | いわき卓栄会 | ⑤ |
|----------------|--------|---|

| | | |
|---------------|-------|---|
| 藤井 弘行 滝 若菜 | いわき卓球 | ⑥ |
|---------------|-------|---|

| | | |
|----------------|----------------|---|
| 谷平 瑠偉 柳内 虹空 | 東日本国際大 磐城一高 | ⑦ |
|----------------|----------------|---|

| | | |
|----------------|-------|---|
| 遠藤 清史 根本 和恵 | いわき卓球 | ⑧ |
|----------------|-------|---|

混合ダブルス

| | | | | | | |
|----|----------------|-----------------|----------------|----------------|----------------|----|
| 1 | 山田悠多呂 青柳 文香 | いわき卓栄会 | | 熊木 玄 吉田 百華 | 東日本国際大 | 16 |
| 2 | 王 優世 仲村 香穂 | 福島高専 | | 久保 拓登 倉富 累 | 小名浜二中 小名浜一中 | 17 |
| 3 | 後藤 選 川崎 心美 | いわき卓球 | | 小川 雅斗 荻野 心春 | 磐城高校 | 18 |
| 4 | 班目 秀玲 道幸 遥香 | 磐城高校 | | 渡辺 大樹 植野 真澄 | いわき卓栄会 | 19 |
| 5 | 山野辺陸斗 馬上 優奈 | 東日大昌平高 平商業高 | | 藤井 弘行 滝 若菜 | いわき卓球 | 20 |
| 6 | 高橋 優 湯田ひなの | 福島高専 | | 鈴木 琉音 青田 凜 | 平工業高校 | 21 |
| 7 | 清水 光夢 松崎 夢 | 東日本国際大 磐城一高 | | 齋藤 聖斗 長谷川 椿 | 赤井Jr卓球 平商業高 | 22 |
| 8 | 安原 成 安原 亜由 | 東日本国際大 | | 本多 泰知 桑原みずき | 東日本国際大 | 23 |
| 9 | 酒井 広柊 加村想乃香 | 平商業高 | | 丹野 淳 川崎 麻美 | 福島高専 いわき卓球 | 24 |
| 10 | 松本 倫和 柳内 碧空 | 磐城高校 磐城第一 | | 林 悠月 根本セレナ | 平工業高 磐城高 | 25 |
| 11 | 北舘 成祐 山口 暖心 | 神谷クラブ | | 福田 陽也 小山 優里 | いわき光洋 | 26 |
| 12 | 正木 秀阿 正木 巴結 | 勿来卓球クラブ 磐城一高 | | 谷平 瑠偉 柳内 虹空 | 東日本国際大 磐城一高 | 27 |
| 13 | 猪狩 斗煌 高萩 葵衣 | いわき湯本高 | | 北舘 走祐 永山 和奏 | 磐城高校 福島高専 | 28 |
| 14 | 鈴木 春成 伊藤 優亜 | いわき光洋 | | 小沼 徹 高木あずか | 小名浜海星高 | 29 |
| 15 | 大川 留生 樫村 朱里 | 東日本国際大 | | 柳内 佑斗 堀江 千尋 | いわき総合高 | 30 |
| | | | 遠藤 清史 根本 和恵 | いわき卓球 | 31 | |

順位決定戦

| | | | | | | |
|---|----------------|----------------|--|----------------|----------------|----|
| 1 | 原島吏久哉 吉田 美憂 | 東日本国際大 | | 大川 留生 樫村 朱里 | 東日本国際大 | 6 |
| 2 | 山野辺陸斗 馬上 優奈 | 東日大昌平高 平商業高 | | 熊木 玄 吉田 百華 | 東日本国際大 | 7 |
| 3 | 北舘 走祐 永山 和奏 | 磐城高校 福島高専 | | 丹野 淳 川崎 麻美 | 福島高専 いわき卓球 | 8 |
| 4 | 本多 泰知 桑原みずき | 東日本国際大 | | 安原 成 安原 亜由 | 東日本国際大 | 9 |
| 5 | 山田悠多呂 青柳 文香 | いわき卓栄会 | | 新田 舜 佐藤 優奈 | 東日本国際大 磐城一高 | 10 |