

令和6年度 福島県高等学校体育大会 いわき地区大会 学校対抗

＜男子一次リーグ＞

【Aリーグ】

| | 1 磐城 | 2 磐桜 | 3 湯本 | 勝点 | 順位 |
|---------|----------|----------|----------|----|----|
| 1 磐城 | / | 3-0 ○ | 3-0 ○ | 4 | 1 |
| 2 磐桜 | 0-3 × | / | 3-0 ○ | 3 | 2 |
| 3 湯本 | 0-3 × | 0-3 × | / | 2 | 3 |

【Cリーグ】

| | 1 平工業 | 2 高専 | 3 勿工 | 4 *総合 | 勝点 | 順位 |
|----------|----------|----------|----------|----------|----|----|
| 1 平工業 | / | 3-1 ○ | 3-0 ○ | 3-0 ○ | 4 | 1 |
| 2 高専 | 1-3 × | / | 3-2 ○ | 3-0 ○ | 3 | 2 |
| 3 勿工 | 0-3 × | 2-3 × | / | 3-1 ○ | 2 | 3 |
| 4 *総合 | 0-3 × | 0-3 × | 1-3 × | / | 0 | / |

【Bリーグ】

| | 1 海星 | 2 平商業 | 3 光洋 | 4 磐農 | 勝点 | 順位 |
|----------|----------|----------|----------|----------|----|----|
| 1 海星 | / | 1-3 × | 3-0 ○ | 3-0 ○ | 5 | 2 |
| 2 平商業 | 3-1 ○ | / | 3-0 ○ | 3-0 ○ | 6 | 1 |
| 3 光洋 | 0-3 × | 0-3 × | / | 3-1 ○ | 4 | 3 |
| 4 磐農 | 0-3 × | 0-3 × | 1-3 × | / | 3 | 4 |

参考試合

＜男子二次リーグ＞

【順位決定リーグ】

| | A1 磐城 | B1 平商業 | C1 平工業 | 勝点 | 順位 |
|-----------|----------|-----------|-----------|----|----|
| A1 磐城 | / | 3-1 ○ | 3-0 ○ | 4 | 1 |
| B1 平商業 | 1-3 × | / | 3-2 ○ | 3 | 2 |
| C1 平工業 | 0-3 × | 2-3 × | / | 2 | 3 |

【代表決定リーグ】

| | A2 磐桜 | B2 海星 | C2 高専 | 勝点 | 順位 |
|----------|----------|----------|----------|----|----|
| A2 磐桜 | / | 0-3 × | 0-3 × | 2 | 6 |
| B2 海星 | 3-0 ○ | / | 3-1 ○ | 4 | 4 |
| C2 高専 | 3-0 ○ | 1-3 × | / | 3 | 5 |

総合順位

| | | |
|----|-------|-------|
| 1位 | 磐城高校 | 県大会出場 |
| 2位 | 平商業高校 | 県大会出場 |
| 3位 | 平工業高校 | 県大会出場 |

| | | |
|----|---------|-------|
| 4位 | 小名浜海星高校 | 県大会出場 |
| 5位 | 福島高専 | 県大会出場 |
| 6位 | 磐城桜が丘高校 | 県大会出場 |

令和6年度 福島県高等学校体育大会 いわき地区大会
学校対抗

<女子一次リーグ>

【Aリーグ】

| | 1 磐一 | 2 光洋 | 3 勿工 | 勝点 | 順位 |
|---------|----------|----------|----------|----|----|
| 1 磐一 | — | 3-0 ○ | 3-0 ○ | 4 | 1 |
| 2 光洋 | 0-3 × | — | 1-3 × | 2 | 3 |
| 3 勿工 | 0-3 × | 3-1 ○ | — | 3 | 2 |

【Cリーグ】

| | 1 高専 | 2 磐城 | 3 *湯本 | 4 *磐農 | 勝点 | 順位 |
|----------|----------|----------|----------|----------|----|----|
| 1 高専 | — | 3-0 ○ | 3-1 ○ | 3-0 ○ | 2 | 1 |
| 2 磐城 | 0-3 × | — | 3-0 ○ | 3-0 ○ | 1 | 2 |
| 3 *湯本 | 1-3 × | 0-3 × | — | 3-0 ○ | 0 | — |
| 4 *磐農 | 0-3 × | 0-3 × | 0-3 × | — | 0 | — |

【Bリーグ】

| | 1 平商業 | 2 海星 | 3 磐桜 | 勝点 | 順位 |
|----------|----------|----------|----------|----|----|
| 1 平商業 | — | 3-0 ○ | 3-1 ○ | 4 | 1 |
| 2 海星 | 0-3 × | — | 0-3 × | 2 | 3 |
| 3 磐桜 | 1-3 × | 3-0 ○ | — | 3 | 2 |

参考試合

<女子二次リーグ>

【1位～3位リーグ】

| | A1 磐一 | B1 平商業 | C1 高専 | 勝点 | 順位 |
|-----------|----------|-----------|----------|----|----|
| A1 磐一 | — | 3-0 ○ | 3-0 ○ | 4 | 1 |
| B1 平商業 | 0-3 × | — | 3-2 ○ | 3 | 2 |
| C1 高専 | 0-3 × | 2-3 × | — | 2 | 3 |

【4位～6位リーグ】

| | A2 勿工 | B2 磐桜 | C2 磐城 | 勝点 | 順位 |
|----------|----------|----------|----------|----|----|
| A2 勿工 | — | 2-3 × | 1-3 × | 2 | 6 |
| B2 磐桜 | 3-2 ○ | — | 3-0 ○ | 4 | 4 |
| C2 磐城 | 3-0 ○ | 0-3 × | — | 3 | 5 |

【7位～8位決定戦】

A3 いわき光洋

1-3

B3 小名浜海星

総合順位

| | | |
|----|---------|-------|
| 1位 | 磐城第一高校 | 県大会出場 |
| 2位 | 平商業高校 | 県大会出場 |
| 3位 | 福島高専 | 県大会出場 |
| 4位 | 磐城桜が丘高校 | 県大会出場 |

| | | |
|----|---------|-------|
| 5位 | 磐城高校 | 県大会出場 |
| 6位 | 勿来工業高校 | 県大会出場 |
| 7位 | 小名浜海星高校 | 県大会出場 |
| 8位 | いわき光洋高校 | |

男子ダブルス

| | | | | | | | | | | |
|----|------------|-------|---|---|--------------|-----------|-----------|------------|-------|----|
| 1 | 松本倫和・北館走祐 | 磐城 | 3 | 3 | 遠藤州琢・鈴木翔伊 | 平工 | 30 | | | |
| 2 | 金賀樹彦・小泉直斗 | 平商 | 3 | 0 | 鈴木遥人・緑川 亮 | 平商 | 31 | | | |
| 3 | 鈴木悠大・利部 悟 | 光洋 | 0 | 3 | 猪狩斗煌・エル ヒシャム | いわき湯本 | 32 | | | |
| 4 | 上遠野緋利・菅沼慎也 | 平工 | 0 | 3 | 鈴木海渡・大波蒼芽 | 磐城 | 33 | | | |
| 5 | 橋本凌汰・渡邊 駿 | 小名浜海星 | 3 | 3 | 村岡央翔・高橋 優 | 高専 | 34 | | | |
| 6 | 鈴木滉太・武田涼太 | 磐桜 | 3 | 1 | キ | bye | bye | 35 | | |
| 7 | 河合結翔・工藤涼雅 | 磐農 | 2 | 1 | 上田雅也・小松恵汰 | 磐桜 | 36 | | | |
| 8 | 北川瑛貴・鯨岡優心 | 平商 | キ | 0 | 岩渕遥斗・鈴木春成 | 光洋 | 37 | | | |
| 9 | bye | bye | キ | 0 | キ | bye | bye | 38 | | |
| 10 | 菅野冬馬・長郷大樹 | 小名浜海星 | 0 | 3 | 長谷川柔大・蛭田大心 | 勿工 | 39 | | | |
| 11 | 大和田将寿・柴田晃希 | 高専 | 3 | 3 | 富塚太希・佐藤遥磨 | 磐城 | 40 | | | |
| 12 | 榎田涼介・遠藤匠梧 | 平工 | 3 | 3 | 草野龍斗・小泉海翔 | 小名浜海星 | 41 | | | |
| 13 | 秋元健吾・後藤啓太 | 磐桜 | 0 | 3 | 柿本真杜・柴田風雅 | 磐桜 | 42 | | | |
| 14 | bye | bye | キ | 1 | 松本倫和・北館走祐 | 磐城 | 43 | | | |
| 15 | 高橋歩夢・戸崎滉太 | 磐城 | キ | 1 | 3 | 0 | 宮内陽良・富山颯太 | 平商 | 44 | |
| 16 | 鈴木琉音・大野巖斗 | 平工 | 3 | 3 | 石附大叶・片野優牙 | 平工 | 45 | | | |
| 17 | 古家千大・服部倅歩 | 磐城 | 1 | 1 | キ | bye | bye | 46 | | |
| 18 | 鈴木碧壬・鈴木智仁 | 磐桜 | 3 | 3 | 齋藤快吏・大越璃空 | 光洋 | 47 | | | |
| 19 | 五十嵐由尉・小松優大 | いわき湯本 | 1 | 1 | 小川雅斗・百本琉聖 | 磐城 | 48 | | | |
| 20 | 新妻快斗・酒井広柊 | 平商 | 3 | 1 | 0 | 矢内堅斗・柳内佑斗 | 総合 | 49 | | |
| 21 | bye | bye | キ | 3 | 3 | 2 | 3 | 小沼 徹・渡邊 諒 | 小名浜海星 | 50 |
| 22 | 石井斗磨・日向 翼 | 勿工 | キ | 3 | キ | bye | bye | 51 | | |
| 23 | 班目秀玲・齊藤信雄 | 磐城 | 2 | 3 | 小川寛斗・猪狩快人 | 磐桜 | 52 | | | |
| 24 | bye | bye | キ | 0 | 川井穩空・平峯陽斗 | 光洋 | 53 | | | |
| 25 | 猪狩和磨・小峯凜空 | 磐桜 | 3 | 3 | 0 | 3 | 3 | 古小高 樹・柳井涉夢 | 平商 | 54 |
| 26 | 福田陽也・蛭田流星 | 光洋 | 0 | 3 | 0 | 1 | 3 | 河野海翔・志賀雅樹 | 磐城 | 55 |
| 27 | 草野斗和・吉田 匠 | 平工 | 0 | 3 | 0 | 0 | 3 | 田中 創・中山 駿 | いわき湯本 | 56 |
| 28 | 鈴木壱斗・古川真那斗 | 高専 | 3 | 0 | 3 | 0 | 0 | 阿部光流・佐川仁都 | 磐桜 | 57 |
| 29 | 西山歩希・児山 颯 | 小名浜海星 | 3 | 3 | 3 | 0 | 0 | 榊田蓮斗・山崎優音 | 平工 | 58 |
| | | | | | | | | 清野雅仁・王優世 | 高専 | 58 |

令和6年度いわき地区高等学校体育大会卓球競技

令和6年5月9日～11日

内郷コミュニティセンター

男子シングルス (1)

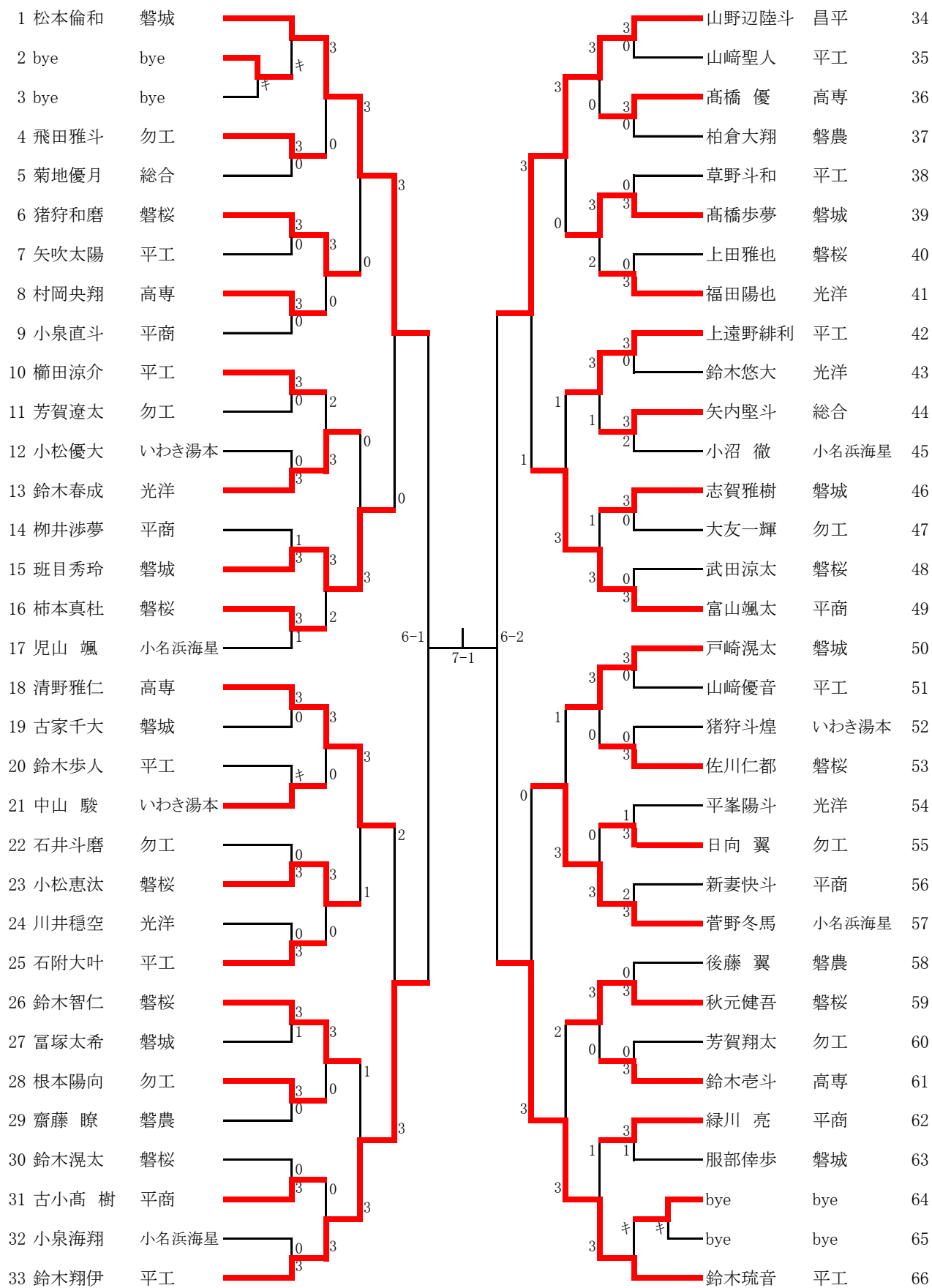

令和6年度いわき地区高等学校体育大会卓球競技

令和6年5月9日～11日

内郷コミュニティセンター

男子シングルス (2)

| 順位 | 選手名 | 所属 | 対戦相手 | スコア | 順位 | 選手名 | 所属 | スコア |
|----|-------|-------|---------|-------|-----|---------|-------|-----|
| 67 | 北館走祐 | 磐城 | 長谷川柔大 | 3-0 | 100 | 長谷川柔大 | 勿工 | 100 |
| 68 | bye | bye | 金賀樹彦 | キ 3-0 | 101 | 金賀樹彦 | 平商 | 101 |
| 69 | bye | bye | 小川雅斗 | キ 3-0 | 102 | 小川雅斗 | 磐城 | 102 |
| 70 | 蛭田流星 | 光洋 | 林 悠月 | 3-0 | 103 | 林 悠月 | 平工 | 103 |
| 71 | 鈴木 蓮 | 勿工 | 大和田将寿 | 1-2 | 104 | 大和田将寿 | 高専 | 104 |
| 72 | 橋本凌汰 | 小名浜海星 | 猪狩快人 | 3-3 | 105 | 猪狩快人 | 磐桜 | 105 |
| 73 | 吉田 匠 | 平工 | 齋藤快吏 | 0-1 | 106 | 齋藤快吏 | 光洋 | 106 |
| 74 | 後藤啓太 | 磐桜 | 菅沼慎也 | 0-3 | 107 | 菅沼慎也 | 平工 | 107 |
| 75 | 柴田晃希 | 高専 | 岩渕遥斗 | 3-3 | 108 | 岩渕遥斗 | 光洋 | 108 |
| 76 | 遠藤匠梧 | 平工 | 緑川翔空 | 3-0 | 109 | 緑川翔空 | 磐農 | 109 |
| 77 | 鈴木碧壬 | 磐桜 | 渡邊 駿 | 0-3 | 110 | 渡邊 駿 | 小名浜海星 | 110 |
| 78 | 佐藤遥磨 | 磐城 | 片岡良太 | 1-2 | 111 | 片岡良太 | 磐桜 | 111 |
| 79 | 田中 創 | いわき湯本 | 大野厳斗 | 3-3 | 112 | 大野厳斗 | 平工 | 112 |
| 80 | 草野樺月 | 磐農 | 蛭田大心 | 0-3 | 113 | 蛭田大心 | 勿工 | 113 |
| 81 | 須藤啓斗 | 光洋 | エル ヒシヤム | 3-0 | 114 | エル ヒシヤム | いわき湯本 | 114 |
| 82 | 渡邊優真 | 勿工 | 鈴木海渡 | 0-3 | 115 | 鈴木海渡 | 磐城 | 115 |
| 83 | 宮内陽良 | 平商 | 小川寛斗 | 3-6 | 116 | 小川寛斗 | 磐桜 | 116 |
| 84 | 渡邊 諒 | 小名浜海星 | 松本昇真 | 3-0 | 117 | 松本昇真 | 勿工 | 117 |
| 85 | 利部 悟 | 光洋 | 秋元 力 | 0-3 | 118 | 秋元 力 | 平工 | 118 |
| 86 | 河合結翔 | 磐農 | 長郷大樹 | 0-3 | 119 | 長郷大樹 | 小名浜海星 | 119 |
| 87 | 阿部光流 | 磐桜 | 北川瑛貴 | 3-3 | 120 | 北川瑛貴 | 平商 | 120 |
| 88 | 酒井広柊 | 平商 | 大越璃空 | 3-1 | 121 | 大越璃空 | 光洋 | 121 |
| 89 | 下遠野龍聖 | 勿工 | 古川真那斗 | 0-2 | 122 | 古川真那斗 | 高専 | 122 |
| 90 | 梶田蓮斗 | 平工 | 大波蒼芽 | 1-3 | 123 | 大波蒼芽 | 磐城 | 123 |
| 91 | 百本琉聖 | 磐城 | 遠藤羅人 | 3-3 | 124 | 遠藤羅人 | 勿工 | 124 |
| 92 | 五十嵐由尉 | いわき湯本 | 工藤涼雅 | 3-0 | 125 | 工藤涼雅 | 磐農 | 125 |
| 93 | 鯨岡優心 | 平商 | 小峯凜空 | 2-0 | 126 | 小峯凜空 | 磐桜 | 126 |
| 94 | 柳内佑斗 | 総合 | 鈴木遥人 | 2-3 | 127 | 鈴木遥人 | 平商 | 127 |
| 95 | 片野優牙 | 平工 | 齊藤信雄 | 3-3 | 128 | 齊藤信雄 | 磐城 | 128 |
| 96 | 柴田鳳雅 | 磐桜 | 草野龍斗 | 3-0 | 129 | 草野龍斗 | 小名浜海星 | 129 |
| 97 | 滝沢凌斗 | 勿工 | 鈴木康太 | 1-0 | 130 | 鈴木康太 | 高専 | 130 |
| 98 | 河野海翔 | 磐城 | bye | 0-3 | 131 | bye | bye | 131 |
| 99 | 王優世 | 高専 | 遠藤州琢 | 3-3 | 132 | 遠藤州琢 | 平工 | 132 |

男子シングルス 順位決定戦

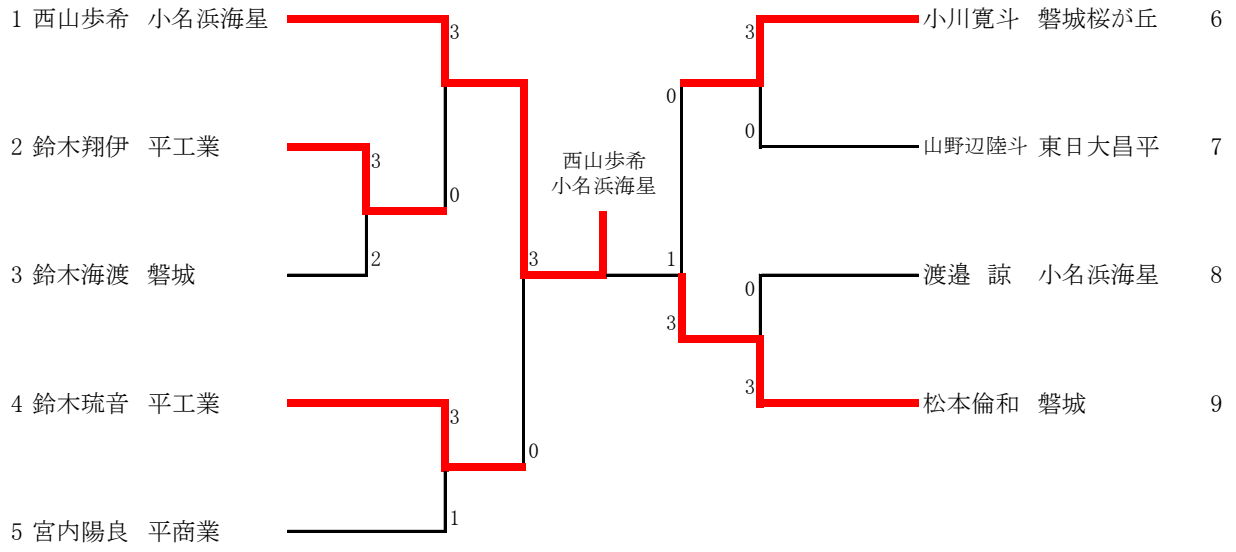

女子ダブルス

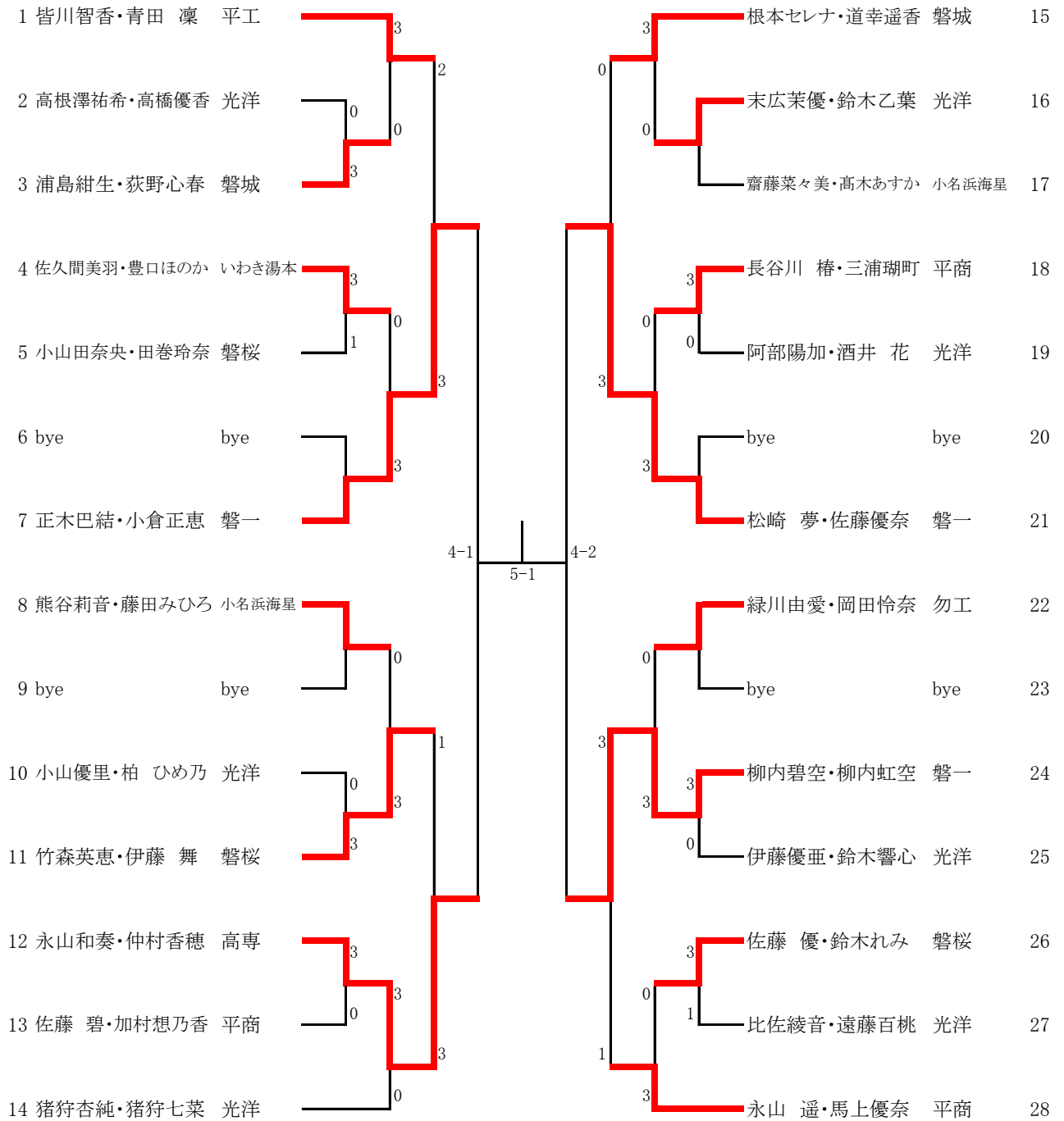

女子ダブルス 順位決定戦

柳内碧空・柳内虹空

磐城第一

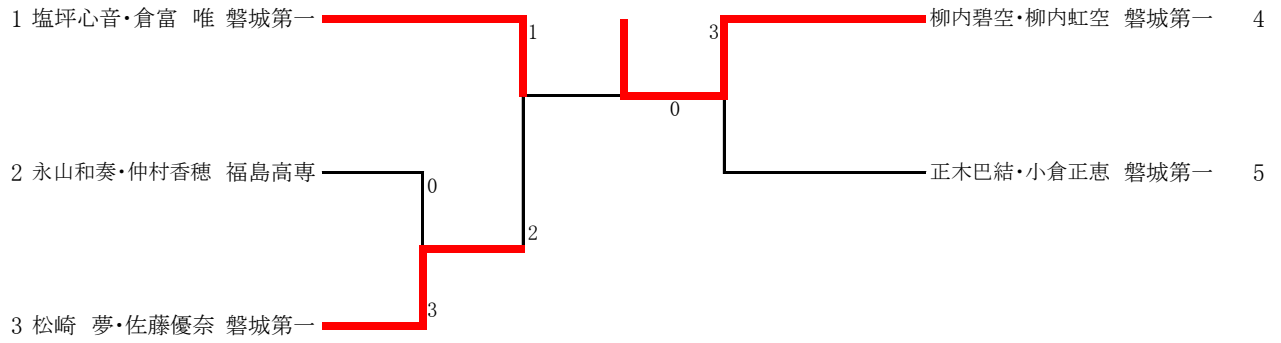

女子シングルス 順位決定戦

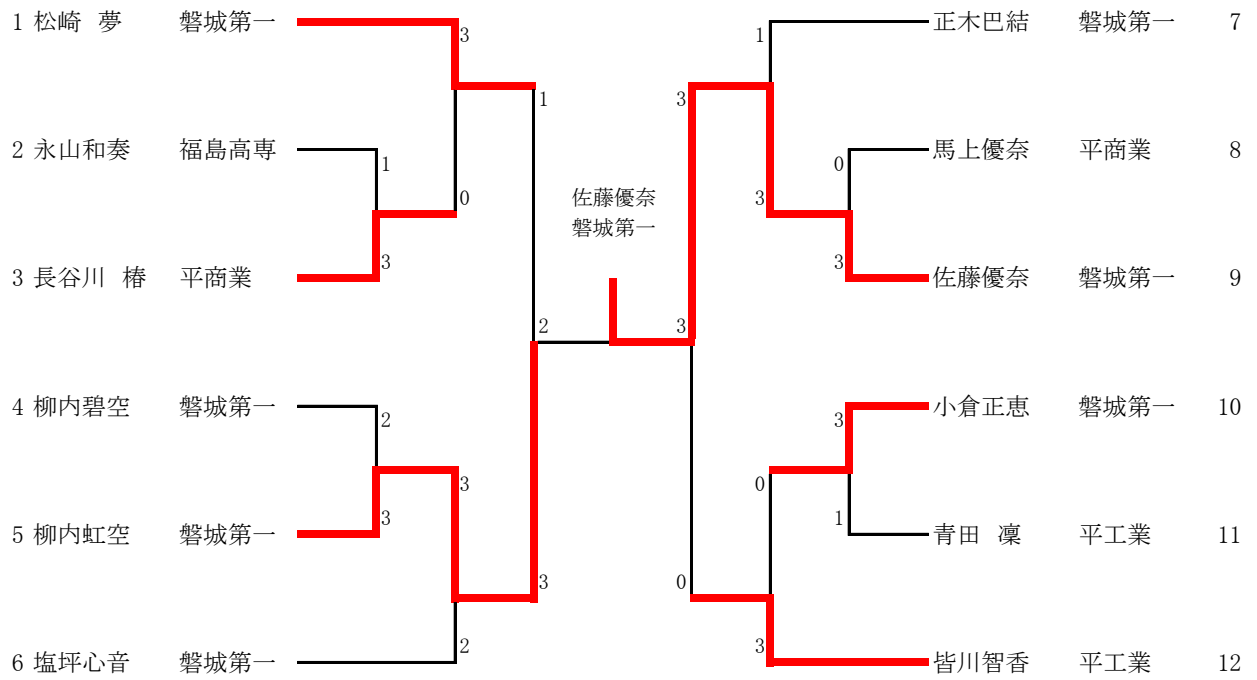

敗者復活戦

女子シングルス

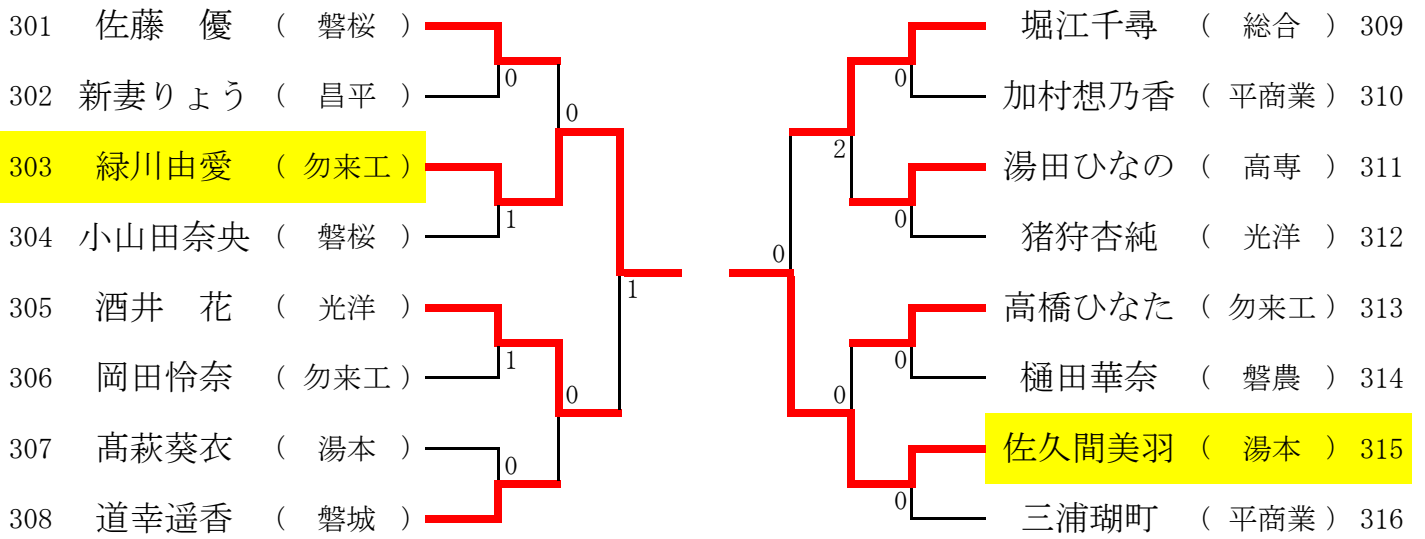

女子ダブルス

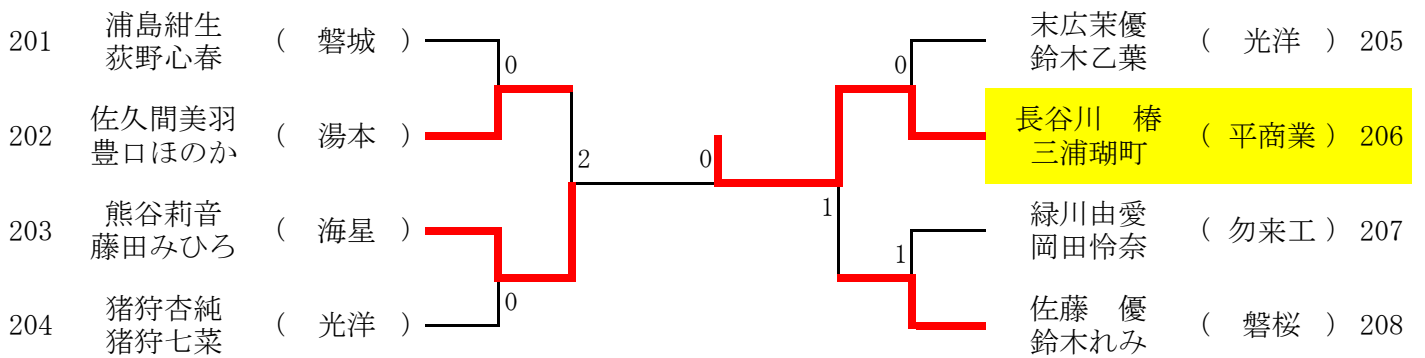

県大会出場