

第34回いわき徳姫杯卓球大会成績

令和5年2月4日～2月5日

種目／順位	1位	2位	3位	3位	開催日	
中学2年以下男子 シングルス	水垣 遥希	村上 尚慈	鈴木 海渡	下平 太司	50204	
	総和中学校	東海クラブ	磐崎中	二本松卓球クラブ		
中学2年以下男子 シングルス(第5位)	工藤 聡紘	萩原 秀久	宮田 和真	井村 謙太		
	Espoir	BBJ	高萩ジュニア	仙台ジュニアクラブ		
中学2年以下女子 シングルス	三村 花愛	佐藤 優奈	関 麻穂	関口 灯優		
	Over Limit	いわき卓球	紫峰ジュニア	真岡東中		
中学2年以下女子 シングルス(第5位)	見城 月菜	初澤 亜祐美	齋藤 ルイ	小倉 正恵		
	卓桜会	水戸ファイターズ	錦中	平三中		
一般男子シングルス	橋本 卓央	高橋 蓮	高橋 優磨	大澤 柊		50205
	いわき卓球	東日本国際大	東日本国際大	いわき卓球		
一般女子シングルス	根本 和恵	塩坪 心音	塚田 まどか	吉田 百華		
	いわき卓球	磐城一高	東日本国際大	東日本国際大		
小学4年以下男子 シングルス	上原 朔	伊東 翼	橋本 蒼生	北館 成祐		
	日製日立ジュニア	磯原クラブ	勿来卓球クラブ	神谷クラブ		
小学4年以下女子 シングルス	根本 藍花	助川 実咲	新妻 由萌	竹森 心晴		
	卓遊館Jr	水戸ファイターズ	Team SANKYO	勿来卓球クラブ		
小学6年以下男子 シングルス	神長 逞生	萩津 太陽	井村 謙太	長峰 駿太		
	水戸ファイターズ	水戸ファイターズ	仙台ジュニアクラブ	小川スポーツ少年団		
小学6年以下女子 シングルス	三村 花愛	見城 月菜	倉富 累	吉成 愛莉		
	Over Limit	卓桜会	いわき卓球	東海クラブ		

※ 中学男女シングルスのみベスト8(第5位)まで表彰

入賞おめでとうございます。

遠方よりの参加ありがとうございました。

来年は、令和6年2月3日～4日に開催予定です。よろしくお願ひします。

① 中学男子シングルス(1) 1位トーナメント

1	工藤 聡紘 Espoir	小松 蒼生 草野中	小畑 甲斐 平三中	放送コール 9番目
2	吉野 悠空 内郷一中	エル ヒシャム 平二中	二階堂 日向 錦中	1コート 1番目
3	鈴木 陽斗 中央台南中	蛭田 祐樹 古殿中	酒井 蒼空 江名中	2コート 1番目
4	菅野 冬馬 湯本一中	野村 悠磨 小名浜二中	後藤 蓮 平一中	3コート 1番目
5	渡邊 煌 磐崎中	磯邊 杜佑 泉中	小畑 瑛士 勿来二中	4コート 1番目
6	阿部 光流 平一中	大杉 隼人 小名浜一中	横田 莉空 植田中	5コート 1番目
7	仁藤 悠稀 中郷ピンボン	會川 光樹 玉川中	鈴木 叶琉 入遠野中	6コート 1番目
8	安井 脩音 Over Limit	中村 寛太 小名浜一中	寺下 知嘉臣 泉中	7コート 1番目
9	佐藤 柁介 中央台北中	松本 昇真 草野中	篠崎 彦一 平一中	8コート 1番目
10	森崎 潤瑠 内郷一中	穂積 蒼空 植田中	鈴木 歩夢 平二中	9コート 1番目
11	村上 緋優 玉川中	佐藤 希碧 小名浜二中	油座 柁斗 川部中	10コート 1番目
12	渡辺 善亮 二本松卓球クラブ	古家 千大 内郷一中	白石 悠 錦中	11コート 1番目
13	齋藤 匠 中央台南中	柴藪 優志 玉川中	村岡 和音 久之浜中	12コート 1番目
14	佐々木 晃 玉川中	木村 俐想 植田中	須藤 啓斗 赤井中	13コート 1番目
15	二瓶 大輝 泉中	河合 結翔 磐崎中	安齋 匠太郎 平三中	14コート 1番目
16	水垣 遥希 総和中学校	渡部 陸大 江名中	緑川 永真 内郷一中	放送コール 10番目
17	小林 壮太 植田中	越渡 祐太 湯本一中	加茂 皇成 玉川中	15コート 1番目
18	久保木 煌桜 古殿中	永山 陽大 磐崎中	佐藤 蒼太郎 平二中	16コート 1番目
19	櫻庭 宗堯 Over Limit	籠島 波鳳 植田中	秋本 真慧 草野中	17コート 1番目
20	齋藤 聖斗 平一中	高木 隼 小名浜一中	植田 丞 錦中	18コート 1番目
21	安島 暖人 勿来二中	房州 由多 泉中	山田 優 平三中	19コート 1番目
22	大串 洸介 卓風会	松崎 大志 小名浜二中	政井 匠翔 豊間中	20コート 1番目
23	鳥海 開慎 協和TTC	樋田 雄大 植田中	佐竹 大河 勿来二中	21コート 1番目
24	佐藤 一輝 泉中	猪狩 英汰 平一中	石村 航希 平三中	22コート 1番目
25	飯野 晴 草野中	高木 絆玖 錦中	赤津 雄大 中央台北中	23コート 1番目
26	柳沼 大喜 小川スポーツ少年団	小松 優太 磐崎中	政井 瞭斗 中央台南中	24コート 1番目
27	鈴木 竜斗 泉中	伊藤 晃毅 小名浜二中	飛田 典真 小名浜一中	1コート 2番目
28	山崎 善理 玉川中	緑川 亮 内郷一中	師岡 愛斗 江名中	2コート 2番目
29	正木 秀阿 植田中	鈴木 蓮 平二中	猪狩 斗煌 久之浜中	放送コール 11番目

一階大体育館

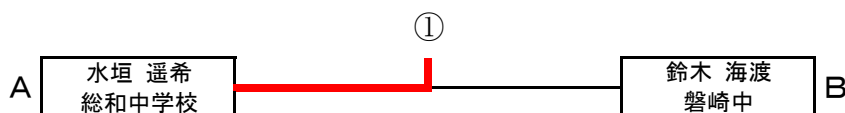
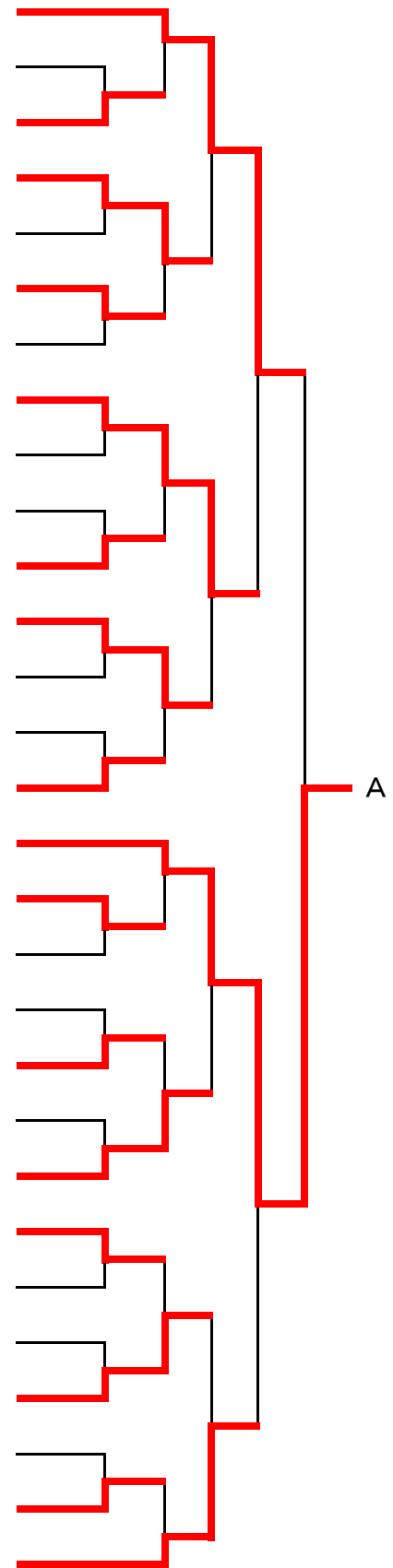

①中学男子シングルス(2) 1位トーナメント

一階大体育館

30	川村 翔 水戸ファイターズ	浦山 時音 磐崎中	鈴木 晴 平二中	放送コール 1 2 番目
31	伊藤 祐輔 平一中	久田 健 草野中	安藤 将吾 小名浜二中	3コート 2 番目
32	田中 創 磐崎中	草野 龍斗 湯本一中	長谷川 優星 植田中	4コート 2 番目
33	進藤 圭司 高萩ジュニア	佐藤 太一 泉中	今野 陽介 久之浜中	5コート 2 番目
34	芳賀 遼太 川部中	竹島 優真 錦中	石山 創建 内郷一中	6コート 2 番目
35	馬上 和也 植田中	柳井 渉夢 平三中	佐藤 瑛晟 玉川中	7コート 2 番目
36	鈴木春成 中央台南中	根本 涼 赤井中	吉田 裕悠 平一中	8コート 2 番目
37	猪狩 和磨 内郷一中	正木 凌太 植田中	磯上 結輝 磐崎中	9コート 2 番目
38	根本 孝明 平二中	山廻邊 波琉 江名中	佐藤 怜旺 玉川中	10コート 2 番目
39	渡邊 駿 小名浜二中	濱田 昂 平二中	澤内 大和 泉中	11コート 2 番目
40	品田 翼 中郷ピンポン	松本 翔悟 小名浜一中	菅野 陽介 中央台北中	12コート 2 番目
41	田所 蓮生 古殿中	馬上 耀登 小名浜二中	古川 貴琉 植田中	13コート 2 番目
42	神永 優希 赤井Jrクラブ	佐藤 柁斗 入遠野中	玉木 創士 錦中	14コート 2 番目
43	片山 航輝 中央台南中	後藤 陽那太 勿来二中	小野 義昭 平一中	15コート 2 番目
44	鈴木 海渡 磐崎中	宇佐見 伶緒 草野中	金子 宗悟 泉中	16コート 2 番目
45	山口 雄輝 泉中	渡邊 友仁 平二中	島崎 明日翔 植田中	17コート 2 番目
46	永井 悠来 玉川中	河野 海翔 小名浜二中	國井 基史 勿来二中	18コート 2 番目
47	鈴木 碧壬 中央台南中	斉藤 竣音 小名浜一中	鈴木 創太 玉川中	19コート 2 番目
48	佐藤 颯亮 古殿中	吉川 智哉 磐崎中	助川 誠真 中央台北中	20コート 2 番目
49	小川 雅斗 小名浜二中	伊野 晶栄 植田中	大和田 蒼介 久之浜中	21コート 2 番目
50	佐藤 昊 錦中	永嶋 陽向 平一中	迎田 眞 中央台南中	22コート 2 番目
51	佐藤 優斗 内郷一中	渡邊 優真 川部中	坂本 鳳真 泉中	23コート 2 番目
52	野内 暖希 二本松卓球クラブ	鈴木 成 草野中	中島 亮 平三中	24コート 2 番目
53	宮田 和真 高萩ジュニア	平子 恒介 玉川中	飯塚 渉夢 江名中	1コート 3 番目
54	上遠野 優空 植田中	鈴木 遥人 平二中	中村 暖 錦中	2コート 3 番目
55	渡邊 歩睦 小名浜二中	金賀 陽彦 草野中	下山田 拓充 泉中	3コート 3 番目
56	新妻 快斗 草野中	上田 結人 豊間中	瀧 唯月 磐崎中	4コート 3 番目
57	佐川 仁都 勿来二中	河原 優 平三中	高萩 侑人 平一中	5コート 3 番目
58	山崎 真平 江名中	吉野 琉聖 内郷一中	渡邊 真葵 古殿中	6コート 3 番目
59	石川 絢大 卓風会	吉田 雄真 湯本一中	長崎 佑哉 小名浜一中	放送コール 1 3 番目

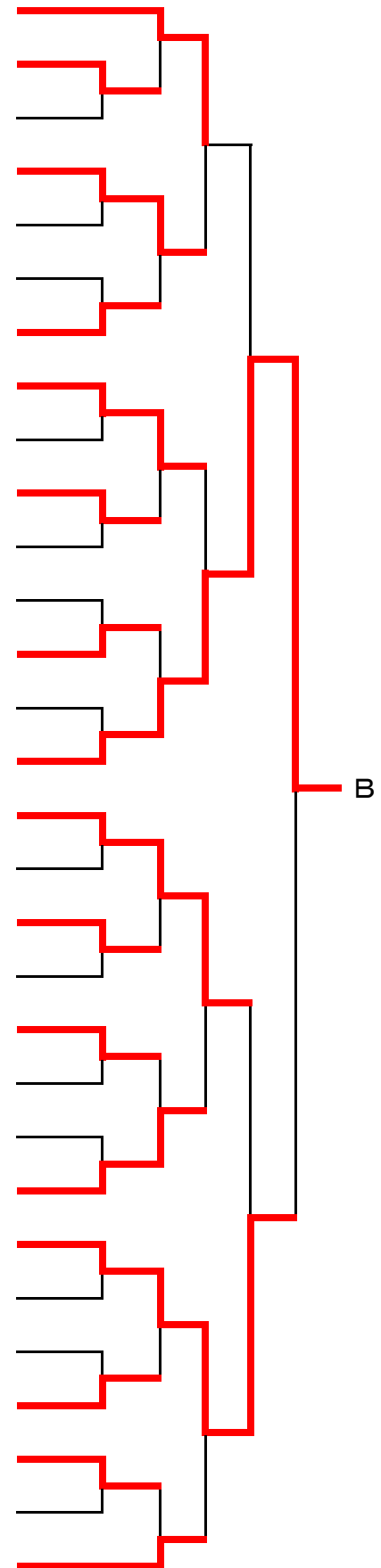

①中学男子シングルス(3) 1位トーナメント

一階大体育館

60	大島 垂穂 水戸ファイターズ	矢作 佑 平二中	菅谷 心義 磐崎中	放送コール 14番目
61	小鍛治 暖 錦中	根本 寅次郎 植田中	金賀 龍彦 草野中	7コート 3番目
62	大波 蒼芽 泉中	草野 翼 小名浜二中	高木 航詩 中央台北中	8コート 3番目
63	鈴木 琉生 Over Limit	齋藤 快吏 内郷一中	志賀 結心 玉川中	9コート 3番目
64	柴田 有 玉川中	面川 尊昌 入遠野中	齋藤 悠大郎 錦中	10コート 3番目
65	下遠野 龍聖 植田中	中山 翔太 江名中	佐藤 駿介 泉中	11コート 3番目
66	百本 琉聖 中央台南中	猪腰 朝陽 平一中	大橋 優太 平三中	12コート 3番目
67	奥村 溪吾 小川スポーツ少年団	梅田 悠矢 平三中	伊東 龍祐 植田中	13コート 3番目
68	吉田 春斗 磐崎中	内田 琉生 勿来二中	宗像 藍希 錦中	14コート 3番目
69	鈴木 歩人 豊間中	佐藤 伽美那 泉中	石田 蒼空 中央台南中	15コート 3番目
70	青柳 怜遠 高萩ジュニア	草野 奏風 平一中	山野辺 雷己 湯本 中	16コート 3番目
71	酒井 広柊 中央台南中	古川 宗菜 泉中	根本 稔 久之浜中	17コート 3番目
72	清水 心惺 植田中	竹田 羽穂 小名浜一中	鈴木 風太 小名浜二中	18コート 3番目
73	村上 優雅 内郷一中	岩浜 直希 平二中	宍戸 真 玉川中	19コート 3番目
74	萩原 秀久 BBJ	緒方 琥珀 草野中	塙 瑠生都 赤井中	20コート 3番目
75	大森 優叶 高萩ジュニア	小松 琉翔 草野中	門馬 零王 江名中	放送コール 15番目
76	大越 璃空 磐崎中	相馬 光陽 小名浜一中	金成 崇吾 平一中	21コート 3番目
77	鈴木 悠叶 植田中	岡部 冬真 古殿中	山野辺 隼斗 錦中	22コート 3番目
78	鈴木 大哉 中郷ピンポン	菅野 空雅 植田中	高島 風我 平二中	23コート 3番目
79	志賀 雅樹 平三中	柿村 真杜 久之浜中	会田 直希 小名浜二中	24コート 3番目
80	田中 結人 玉川中	吉田 悠哉 勿来二中	中野 煌 泉中	放送コール 1番目
81	渡辺 奏汰朗 二本松卓球クラブ	大前 遠馬 川部中	児玉 庵吏 内郷一中	放送コール 2番目
82	古橋 明也 卓風会	大和田 汐音 植田中	田山 奏 平三中	放送コール 3番目
83	柴崎 瑛心 泉中	工藤 涼雅 錦中	江尻 葵 小名浜一中	放送コール 4番目
84	鈴木 一心 江名中	氏田 蓮斗 草野中	畠山 夏愛 磐崎中	放送コール 5番目
85	柴田 惇汰 高萩ジュニア	矢吹 幹太 玉川中	荒井 佑希 中央台北中	放送コール 6番目
86	古小高 樹 平一中	櫛田 優舞 植田中	橋詰 広之 内郷一中	放送コール 7番目
87	渡部 颯太 錦中	有賀 悠太 湯本一中	川越 翔太 小名浜二中	放送コール 8番目
88	村上 尚慈 東海クラブ	吉田 歩夢 豊間中	根本 泰志 平二中	放送コール 16番目

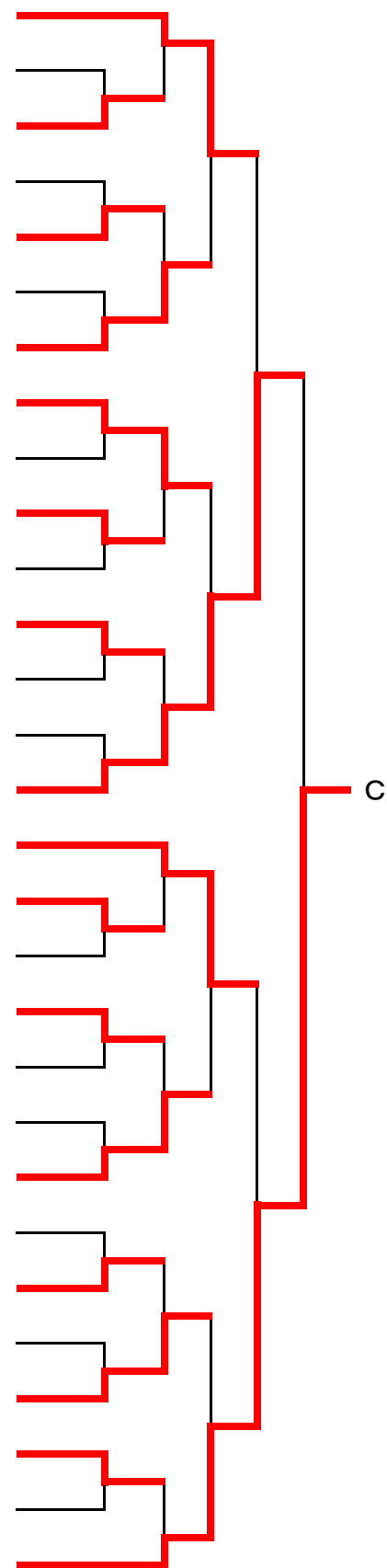

②

C 村上 尚慈
東海クラブ

下平 太司
二本松卓球クラブ D

①中学男子シングルス(4) 1位トーナメント

二階小体育館

89	鈴木 真介 赤井中	磯上 裕亮 磐崎中	薄井 環太 吉殿中	7コート 3番目
90	秋房 史人 泉中	浅利 一颯 玉川中	加藤 淳之介 平三中	1コート 1番目
91	蛭田 大心 勿来二中	古川 真那斗 小名浜二中	大波 一咲 平二中	2コート 1番目
92	八鍬 心 中央台南中	阿久津 真 植田中	服部 倅歩 内郷一中	3コート 1番目
93	小峯 凜空 内郷一中	鴨 悠翔 勿来二中	金原 壮汰 錦中	4コート 1番目
94	大原 廉 玉川中	佐藤 陽真 草野中	太田 了介 泉中	5コート 1番目
95	高倉 馬 磯原クラブ	横山 僚 湯本一中	梶川 智生 平一中	6コート 1番目
96	芳賀 永悟 磐崎中	阿部 謙音 植田中	雨澤 友翔 小名浜一中	7コート 1番目
97	高橋 矜大 豊間中	山崎 聖人 平一中	佐々木 悠渥 玉川中	8コート 1番目
98	田中 碧 赤井中	鈴木 虹斗 泉中	山田 彪雅 草野中	9コート 1番目
99	後藤 選 平二中	根本 琉聖 小名浜二中	根本 幸輔 久之浜中	10コート 1番目
100	竹貫 翔葵 古殿中	小澤 奏風 入遠野中	高崎 琉生 泉中	1コート 2番目
101	正木 翔梧 錦中	遠藤 大斗 江名中	永山 蓮 平三中	2コート 2番目
102	下平 太司 二本松卓球クラブ	渡邊 陽生 赤井中	佐藤 遥斗 内郷一中	8コート 3番目
103	長峰 駿太 小川スポーツ少年団	番内 豪紀 植田中	黒澤 陽向 中央台南中	3コート 2番目
104	佐藤 絢仁 内郷一中	阿部 蒼大 玉川中	新妻 虎太郎 草野中	4コート 2番目
105	秋元 力 赤井中	林 悠月 平三中	八取 弾 泉中	5コート 2番目
106	渡辺 典慎 二本松卓球クラブ	野崎 陸斗 錦中	武藤 陸 小名浜二中	6コート 2番目
107	上野 文大 高萩ジュニア	鈴木 蒼大 磐崎中	吉田 真心 植田中	7コート 2番目
108	樋口 航希 中央台北中	鈴木 優友 小名浜一中	武田 力城 錦中	8コート 2番目
109	金成 樹 玉川中	鈴木 泰心 平二中	仁藤 良輔 泉中	9コート 2番目
110	鈴木 智仁 平三中	馬上 日向 湯本一中	今野 翔太 平一中	10コート 2番目
111	鈴木 夢叶 中郷ピンポン	大内 颯 植田中	荒川 泰輝 小名浜一中	1コート 3番目
112	大平 修雅 錦中	最上 翔真 玉川中	金田 拓真 内郷一中	2コート 3番目
113	岡田 昇大 平三中	柴田 凰雅 久之浜中	千田 奏太 錦中	3コート 3番目
114	関 颯太 高萩ジュニア	野中 大翔 泉中	久田 陸 草野中	4コート 3番目
115	川上 峻 磐崎中	東條 逢夢 植田中	大平 敬士 勿来二中	5コート 3番目
116	小鍛治 蒼汰 勿来卓球クラブ	橋本 凌汰 小名浜二中	石森 蒼翔 平一中	6コート 3番目
117	井村 謙太 仙台ジュニアクラブ	小泉 直斗 平二中	大平 昌志 豊間中	9コート 3番目

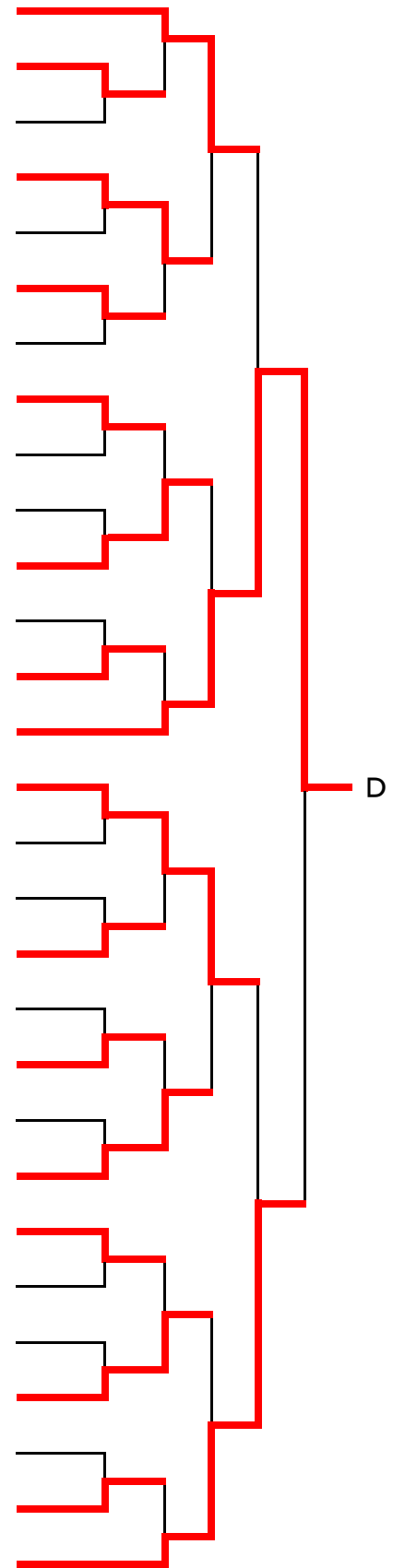

決勝戦

① 水垣 遥希
総和中学校

村上 尚慈
東海クラブ ②

① 中学男子シングルス(1) 2位トーナメント

一階大体育館

1	工藤 聡紘 Espoir	小松 蒼生 草野中	小畑 甲斐 平三中	放送コール 9番目
2	吉野 悠空 内郷一中	エル ヒシャム 平二中	二階堂 日向 錦中	1コート 1番目
3	鈴木 陽斗 中央台南中	蛭田 祐樹 古殿中	酒井 蒼空 江名中	2コート 1番目
4	菅野 冬馬 湯本一中	野村 悠磨 小名浜二中	後藤 蓮 平一中	3コート 1番目
5	渡邊 煌 磐崎中	磯邊 杜佑 泉中	小畑 瑛士 勿来二中	4コート 1番目
6	阿部 光流 平一中	大杉 隼人 小名浜一中	横田 莉空 植田中	5コート 1番目
7	仁藤 悠稀 中郷ピンボン	會川 光樹 玉川中	鈴木 叶琉 入遠野中	6コート 1番目
8	安井 脩音 Over Limit	中村 寛太 小名浜一中	寺下 知嘉臣 泉中	7コート 1番目
9	佐藤 柁介 中央台北中	松本 昇真 草野中	篠崎 彦一 平一中	8コート 1番目
10	森崎 潤瑠 内郷一中	穂積 蒼空 植田中	鈴木 歩夢 平二中	9コート 1番目
11	村上 緋優 玉川中	佐藤 希碧 小名浜二中	油座 柁斗 川部中	10コート 1番目
12	渡辺 善亮 二本松卓球クラブ	古家 千大 内郷一中	白石 悠 錦中	11コート 1番目
13	齋藤 匠 中央台南中	柴藪 優志 玉川中	村岡 和音 久之浜中	12コート 1番目
14	佐々木 晃 玉川中	木村 俐想 植田中	須藤 啓斗 赤井中	13コート 1番目
15	二瓶 大輝 泉中	河合 結翔 磐崎中	安齋 匠太郎 平三中	14コート 1番目
16	水垣 遥希 総和中学校	渡部 陸大 江名中	緑川 永真 内郷一中	放送コール 10番目
17	小林 壮太 植田中	越渡 祐太 湯本一中	加茂 皇成 玉川中	15コート 1番目
18	久保木 煌桜 古殿中	永山 陽大 磐崎中	佐藤 蒼太郎 平二中	16コート 1番目
19	櫻庭 宗堯 Over Limit	籠島 波鳳 植田中	秋本 真慧 草野中	17コート 1番目
20	齋藤 聖斗 平一中	高木 隼 小名浜一中	植田 丞 錦中	18コート 1番目
21	安島 暖人 勿来二中	房州 由多 泉中	山田 優 平三中	19コート 1番目
22	大串 洗介 卓風会	松崎 大志 小名浜二中	政井 匠翔 豊間中	20コート 1番目
23	鳥海 開慎 協和TTC	樋田 雄大 植田中	佐竹 大河 勿来二中	21コート 1番目
24	佐藤 一輝 泉中	猪狩 英汰 平一中	石村 航希 平三中	22コート 1番目
25	飯野 晴 草野中	高木 絆玖 錦中	赤津 雄大 中央台北中	23コート 1番目
26	柳沼 大喜 小川スポーツ少年団	小松 優太 磐崎中	政井 瞭斗 中央台南中	24コート 1番目
27	鈴木 忞斗 泉中	伊藤 晃毅 小名浜二中	飛田 典真 小名浜一中	1コート 2番目
28	山崎 善理 玉川中	緑川 亮 内郷一中	師岡 愛斗 江名中	2コート 2番目
29	正木 秀阿 植田中	鈴木 蓮 平二中	猪狩 斗煌 久之浜中	放送コール 11番目

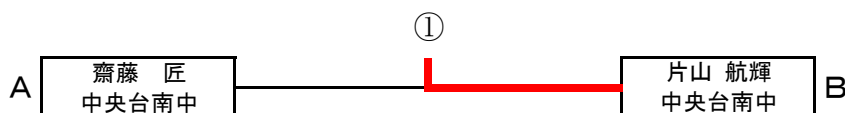
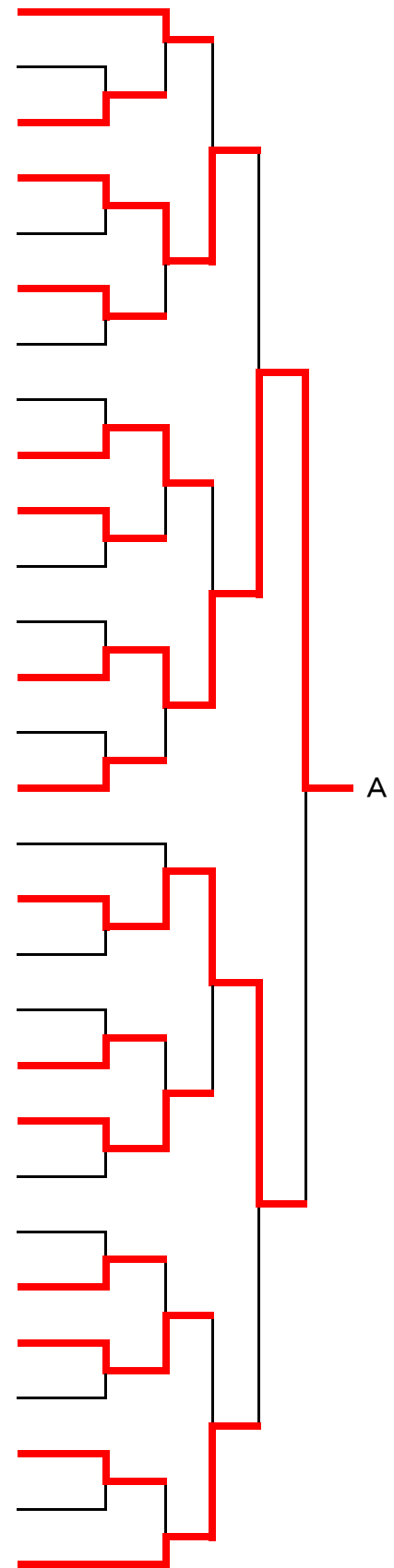

①中学男子シングルス(2) 2位トーナメント

一階大体育館

30	川村 翔 水戸ファイターズ	浦山 時音 磐崎中	鈴木 晴 平二中	放送コール 1 2 番目
31	伊藤 祐輔 平一中	久田 健 草野中	安藤 将吾 小名浜二中	3コート 2 番目
32	田中 創 磐崎中	草野 龍斗 湯本一中	長谷川 優星 植田中	4コート 2 番目
33	進藤 圭司 高萩ジュニア	佐藤 太一 泉中	今野 陽介 久之浜中	5コート 2 番目
34	芳賀 遼太 川部中	竹島 優真 錦中	石山 創建 内郷一中	6コート 2 番目
35	馬上 和也 植田中	柳井 渉夢 平三中	佐藤 瑛晟 玉川中	7コート 2 番目
36	鈴木春成 中央台南中	根本 涼 赤井中	吉田 裕悠 平一中	8コート 2 番目
37	猪狩 和磨 内郷一中	正木 凌太 植田中	磯上 結輝 磐崎中	9コート 2 番目
38	根本 孝明 平二中	山廻邊 波琉 江名中	佐藤 怜旺 玉川中	10コート 2 番目
39	渡邊 駿 小名浜二中	濱田 昂 平二中	澤内 大和 泉中	11コート 2 番目
40	品田 翼 中郷ピンポン	松本 翔悟 小名浜一中	菅野 陽介 中央台北中	12コート 2 番目
41	田所 蓮生 古殿中	馬上 耀登 小名浜二中	古川 貴琉 植田中	13コート 2 番目
42	神永 優希 赤井Jrクラブ	佐藤 柁斗 入遠野中	玉木 創士 錦中	14コート 2 番目
43	片山 航輝 中央台南中	後藤 陽那太 勿来二中	小野 義昭 平一中	15コート 2 番目
44	鈴木 海渡 磐崎中	宇佐見 伶緒 草野中	金子 宗悟 泉中	16コート 2 番目
45	山口 雄輝 泉中	渡邊 友仁 平二中	島崎 明日翔 植田中	17コート 2 番目
46	永井 悠来 玉川中	河野 海翔 小名浜二中	國井 基史 勿来二中	18コート 2 番目
47	鈴木 碧壬 中央台南中	斉藤 竣音 小名浜一中	鈴木 創太 玉川中	19コート 2 番目
48	佐藤 颯亮 古殿中	吉川 智哉 磐崎中	助川 誠真 中央台北中	20コート 2 番目
49	小川 雅斗 小名浜二中	伊野 晶栄 植田中	大和田 蒼介 久之浜中	21コート 2 番目
50	佐藤 昊 錦中	永嶋 陽向 平一中	迎田 眞 中央台南中	22コート 2 番目
51	佐藤 優斗 内郷一中	渡邊 優真 川部中	坂本 鳳真 泉中	23コート 2 番目
52	野内 暖希 二本松卓球クラブ	鈴木 成 草野中	中島 亮 平三中	24コート 2 番目
53	宮田 和真 高萩ジュニア	平子 恒介 玉川中	飯塚 渉夢 江名中	1コート 3 番目
54	上遠野 優空 植田中	鈴木 遥人 平二中	中村 暖 錦中	2コート 3 番目
55	渡邊 歩睦 小名浜二中	金賀 陽彦 草野中	下山田 拓充 泉中	3コート 3 番目
56	新妻 快斗 草野中	上田 結人 豊間中	瀧 唯月 磐崎中	4コート 3 番目
57	佐川 仁都 勿来二中	河原 優 平三中	高萩 侑人 平一中	5コート 3 番目
58	山崎 真平 江名中	吉野 琉聖 内郷一中	渡邊 真葵 古殿中	6コート 3 番目
59	石川 絢大 卓風会	吉田 雄真 湯本一中	長崎 佑哉 小名浜一中	放送コール 1 3 番目

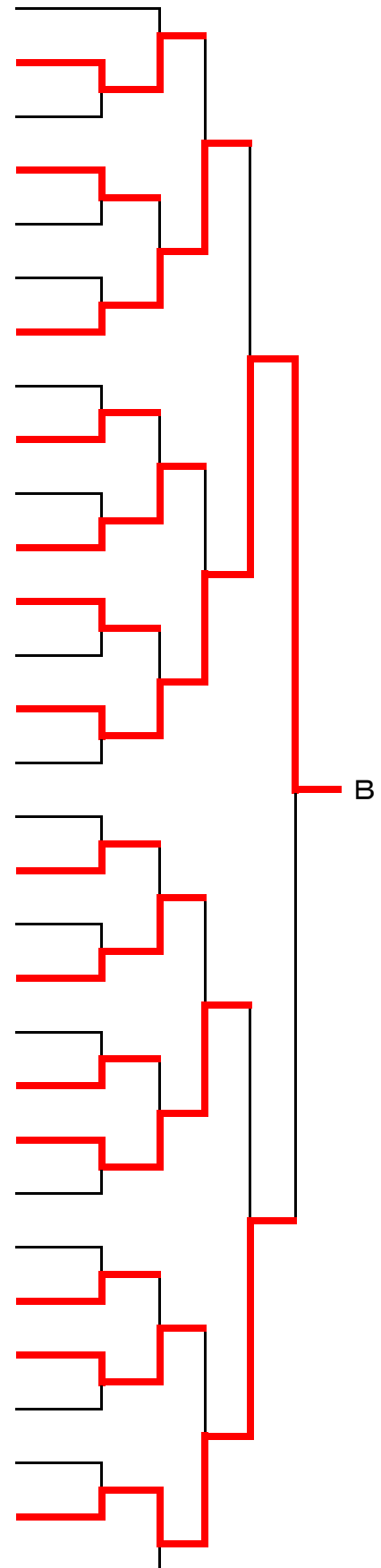

①中学男子シングルス(3) 2位トーナメント

一階大体育館

60	大島 垂穂 水戸ファイターズ	矢作 佑 平二中	菅谷 心義 磐崎中	放送コール 14番目
61	小鍛治 暖 錦中	根本 寅次郎 植田中	金賀 龍彦 草野中	7コート 3番目
62	大波 蒼芽 泉中	草野 翼 小名浜二中	高木 航詩 中央台北中	8コート 3番目
63	鈴木 琉生 Over Limit	齋藤 快吏 内郷一中	志賀 結心 玉川中	9コート 3番目
64	柴田 有 玉川中	面川 尊昌 入遠野中	齋藤 悠大郎 錦中	10コート 3番目
65	下遠野 龍聖 植田中	中山 翔太 江名中	佐藤 駿介 泉中	11コート 3番目
66	百本 琉聖 中央台南中	猪腰 朝陽 平一中	大橋 優太 平三中	12コート 3番目
67	奥村 溪吾 小川スポーツ少年団	梅田 悠矢 平三中	伊東 龍祐 植田中	13コート 3番目
68	吉田 春斗 磐崎中	内田 琉生 勿来二中	宗像 藍希 錦中	14コート 3番目
69	鈴木 歩人 豊間中	佐藤 伽美那 泉中	石田 蒼空 中央台南中	15コート 3番目
70	青柳 怜遠 高萩ジュニア	草野 奏風 平一中	山野辺 雷己 湯本 中	16コート 3番目
71	酒井 広柊 中央台南中	古川 宗業 泉中	根本 稔 久之浜中	17コート 3番目
72	清水 心惺 植田中	竹田 羽穂 小名浜一中	鈴木 風太 小名浜二中	18コート 3番目
73	村上 優雅 内郷一中	岩浜 直希 平二中	尖戸 稟 玉川中	19コート 3番目
74	萩原 秀久 BBJ	緒方 琥珀 草野中	塙 瑠生都 赤井中	20コート 3番目
75	大森 優叶 高萩ジュニア	小松 琉翔 草野中	門馬 零王 江名中	放送コール 15番目
76	大越 璃空 磐崎中	相馬 光陽 小名浜一中	金成 崇吾 平一中	21コート 3番目
77	鈴木 悠叶 植田中	岡部 冬真 古殿中	山野辺 隼斗 錦中	22コート 3番目
78	鈴木 大哉 中郷ピンボン	菅野 空雅 植田中	高島 風我 平二中	23コート 3番目
79	志賀 雅樹 平三中	柿村 真杜 久之浜中	会田 直希 小名浜二中	24コート 3番目
80	田中 結人 玉川中	吉田 悠哉 勿来二中	中野 煌 泉中	放送コール 1番目
81	渡辺 奏汰朗 二本松卓球クラブ	大前 遠馬 川部中	児玉 庵吏 内郷一中	放送コール 2番目
82	古橋 明也 卓風会	大和田 汐音 植田中	田山 奏 平三中	放送コール 3番目
83	柴崎 瑛心 泉中	工藤 涼雅 錦中	江尻 葵 小名浜一中	放送コール 4番目
84	鈴木 一心 江名中	氏田 蓮斗 草野中	畠山 夏愛 磐崎中	放送コール 5番目
85	柴田 惇汰 高萩ジュニア	矢吹 幹太 玉川中	荒井 佑希 中央台北中	放送コール 6番目
86	古小高 樹 平一中	櫛田 優舞 植田中	橋詰 広之 内郷一中	放送コール 7番目
87	渡部 颯太 錦中	有賀 悠太 湯本一中	川越 翔太 小名浜二中	放送コール 8番目
88	村上 尚慈 東海クラブ	吉田 歩夢 豊間中	根本 泰志 平二中	放送コール 16番目

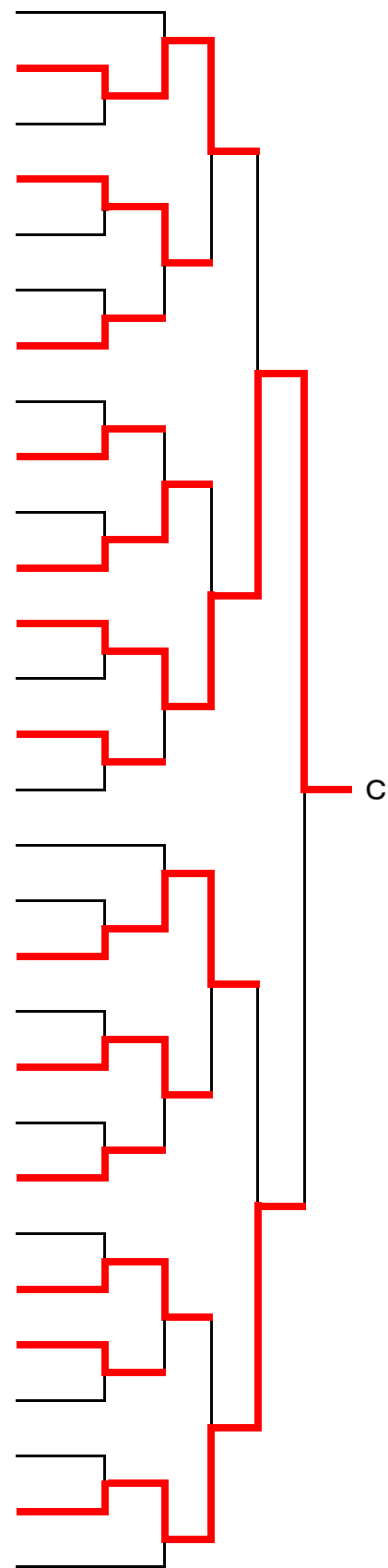

②

C 古川 宗業
泉中

D 林 悠月
平三中

①中学男子シングルス(4) 2位トーナメント

二階小体育館

89	鈴木 真介 赤井中	磯上 裕亮 磐崎中	薄井 環太 吉殿中	7コート 3番目
90	秋房 史人 泉中	浅利 一颯 玉川中	加藤 淳之介 平三中	1コート 1番目
91	蛭田 大心 勿来二中	古川 真那斗 小名浜二中	大波 一咲 平二中	2コート 1番目
92	八鍬 心 中央台南中	阿久津 真 植田中	服部 倅歩 内郷一中	3コート 1番目
93	小峯 凜空 内郷一中	鴨 悠翔 勿来二中	金原 壮汰 錦中	4コート 1番目
94	大原 廉 玉川中	佐藤 陽真 草野中	太田 了介 泉中	5コート 1番目
95	高倉 馬 磯原クラブ	横山 僚 湯本一中	梶川 智生 平一中	6コート 1番目
96	芳賀 永悟 磐崎中	阿部 謙音 植田中	雨澤 友翔 小名浜一中	7コート 1番目
97	高橋 矜大 豊間中	山崎 聖人 平一中	佐々木 悠湊 玉川中	8コート 1番目
98	田中 碧 赤井中	鈴木 虹斗 泉中	山田 彪雅 草野中	9コート 1番目
99	後藤 選 平二中	根本 琉聖 小名浜二中	根本 幸輔 久之浜中	10コート 1番目
100	竹貫 翔葵 古殿中	小澤 奏風 入遠野中	高崎 琉生 泉中	1コート 2番目
101	正木 翔梧 錦中	遠藤 大斗 江名中	永山 蓮 平三中	2コート 2番目
102	下平 太司 二本松卓球クラブ	渡邊 陽生 赤井中	佐藤 遥斗 内郷一中	8コート 3番目
103	長峰 駿太 小川スポーツ少年団	番内 豪紀 植田中	黒澤 陽向 中央台南中	3コート 2番目
104	佐藤 絢仁 内郷一中	阿部 蒼大 玉川中	新妻 虎太郎 草野中	4コート 2番目
105	秋元 力 赤井中	林 悠月 平三中	八取 弾 泉中	5コート 2番目
106	渡辺 典慎 二本松卓球クラブ	野崎 陸斗 錦中	武藤 陸 小名浜二中	6コート 2番目
107	上野 文大 高萩ジュニア	鈴木 蒼大 磐崎中	吉田 真心 植田中	7コート 2番目
108	樋口 航希 中央台北中	鈴木 優友 小名浜一中	武田 力城 錦中	8コート 2番目
109	金成 樹 玉川中	鈴木 泰心 平二中	仁藤 良輔 泉中	9コート 2番目
110	鈴木 智仁 平三中	馬上 日向 湯本一中	今野 翔太 平一中	10コート 2番目
111	鈴木 夢叶 中郷ピンポン	大内 颯 植田中	荒川 泰輝 小名浜一中	1コート 3番目
112	大平 修雅 錦中	最上 翔真 玉川中	金田 拓真 内郷一中	2コート 3番目
113	岡田 昇大 平三中	柴田 凰雅 久之浜中	千田 奏太 錦中	3コート 3番目
114	関 颯太 高萩ジュニア	野中 大翔 泉中	久田 陸 草野中	4コート 3番目
115	川上 峻 磐崎中	東條 逢夢 植田中	大平 敬士 勿来二中	5コート 3番目
116	小鍛治 蒼汰 勿来卓球クラブ	橋本 凌汰 小名浜二中	石森 蒼翔 平一中	6コート 3番目
117	井村 謙太 仙台ジュニアクラブ	小泉 直斗 平二中	大平 昌志 豊間中	9コート 3番目

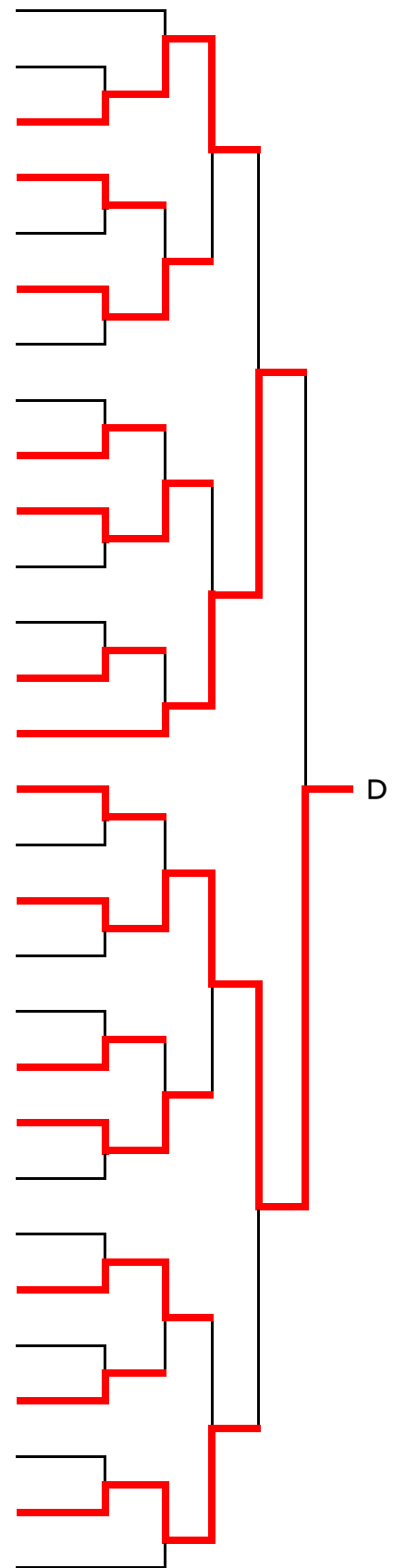

決勝戦



① 中学男子シングルス(1) 3位トーナメント

一階大体育館

1	工藤 聡紘 Espoir	小松 蒼生 草野中	小畑 甲斐 平三中	放送コール 9番目
2	吉野 悠空 内郷一中	エル ヒシャム 平二中	二階堂 日向 錦中	1コート 1番目
3	鈴木 陽斗 中央台南中	蛭田 祐樹 古殿中	酒井 蒼空 江名中	2コート 1番目
4	菅野 冬馬 湯本一中	野村 悠磨 小名浜二中	後藤 蓮 平一中	3コート 1番目
5	渡邊 煌 磐崎中	磯邊 杜佑 泉中	小畑 瑛士 勿来二中	4コート 1番目
6	阿部 光流 平一中	大杉 隼人 小名浜一中	横田 莉空 植田中	5コート 1番目
7	仁藤 悠稀 中郷ピンボン	會川 光樹 玉川中	鈴木 叶琉 入遠野中	6コート 1番目
8	安井 脩音 Over Limit	中村 寛太 小名浜一中	寺下 知嘉臣 泉中	7コート 1番目
9	佐藤 柁介 中央台北中	松本 昇真 草野中	篠崎 彦一 平一中	8コート 1番目
10	森崎 潤瑠 内郷一中	穂積 蒼空 植田中	鈴木 歩夢 平二中	9コート 1番目
11	村上 緋優 玉川中	佐藤 希碧 小名浜二中	油座 柁斗 川部中	10コート 1番目
12	渡辺 善亮 二本松卓球クラブ	古家 千大 内郷一中	白石 悠 錦中	11コート 1番目
13	齋藤 匠 中央台南中	柴藪 優志 玉川中	村岡 和音 久之浜中	12コート 1番目
14	佐々木 晃 玉川中	木村 俐想 植田中	須藤 啓斗 赤井中	13コート 1番目
15	二瓶 大輝 泉中	河合 結翔 磐崎中	安齋 匠太郎 平三中	14コート 1番目
16	水垣 遥希 総和中学校	渡部 陸大 江名中	緑川 永真 内郷一中	放送コール 10番目
17	小林 壮太 植田中	越渡 祐太 湯本一中	加茂 皇成 玉川中	15コート 1番目
18	久保木 煌桜 古殿中	永山 陽大 磐崎中	佐藤 蒼太郎 平二中	16コート 1番目
19	櫻庭 宗堯 Over Limit	籠島 波風 植田中	秋本 真慧 草野中	17コート 1番目
20	齋藤 聖斗 平一中	高木 隼 小名浜一中	植田 丞 錦中	18コート 1番目
21	安島 暖人 勿来二中	房州 由多 泉中	山田 優 平三中	19コート 1番目
22	大串 洸介 卓風会	松崎 大志 小名浜二中	政井 匠翔 豊間中	20コート 1番目
23	鳥海 開慎 協和TTC	樋田 雄大 植田中	佐竹 大河 勿来二中	21コート 1番目
24	佐藤 一輝 泉中	猪狩 英汰 平一中	石村 航希 平三中	22コート 1番目
25	飯野 晴 草野中	高木 絆玖 錦中	赤津 雄大 中央台北中	23コート 1番目
26	柳沼 大喜 小川スポーツ少年団	小松 優太 磐崎中	政井 瞭斗 中央台南中	24コート 1番目
27	鈴木 忞斗 泉中	伊藤 晃毅 小名浜二中	飛田 典真 小名浜一中	1コート 2番目
28	山崎 善理 玉川中	緑川 亮 内郷一中	師岡 愛斗 江名中	2コート 2番目
29	正木 秀阿 植田中	鈴木 蓮 平二中	猪狩 斗煌 久之浜中	放送コール 11番目

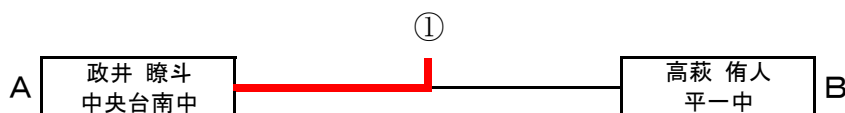
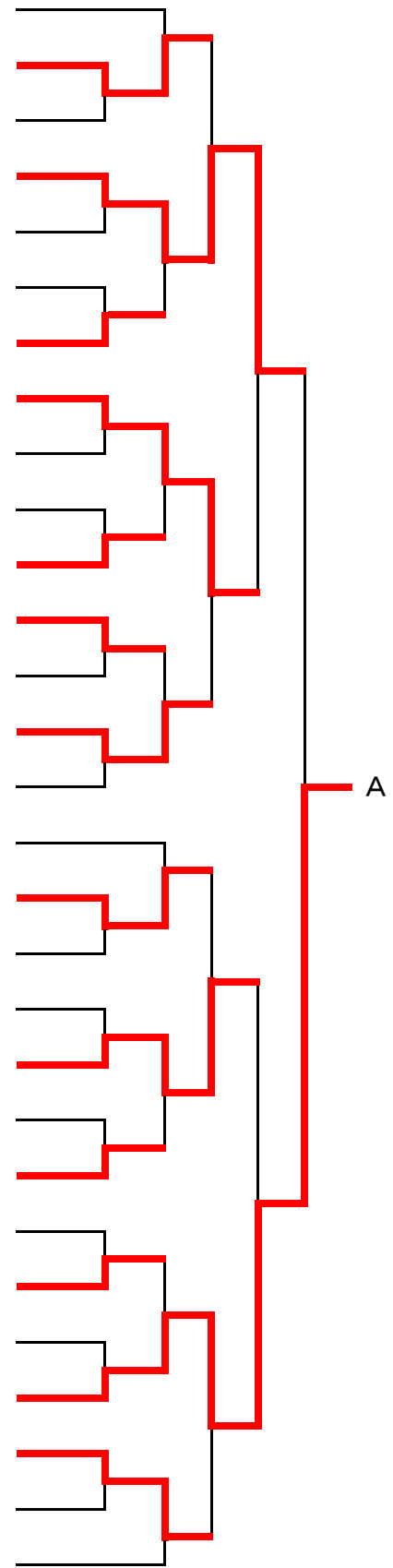

①中学男子シングルス(2) 3位トーナメント

一階大体育館

30	川村 翔 水戸ファイターズ	浦山 時音 磐崎中	鈴木 晴 平二中	放送コール 1 2 番目
31	伊藤 祐輔 平一中	久田 健 草野中	安藤 将吾 小名浜二中	3コート 2 番目
32	田中 創 磐崎中	草野 龍斗 湯本一中	長谷川 優星 植田中	4コート 2 番目
33	進藤 圭司 高萩ジュニア	佐藤 太一 泉中	今野 陽介 久之浜中	5コート 2 番目
34	芳賀 遼太 川部中	竹島 優真 錦中	石山 創建 内郷一中	6コート 2 番目
35	馬上 和也 植田中	柳井 渉夢 平三中	佐藤 瑛晟 玉川中	7コート 2 番目
36	鈴木春成 中央台南中	根本 涼 赤井中	吉田 裕悠 平一中	8コート 2 番目
37	猪狩 和磨 内郷一中	正木 凌太 植田中	磯上 結輝 磐崎中	9コート 2 番目
38	根本 孝明 平二中	山廻邊 波琉 江名中	佐藤 怜旺 玉川中	10コート 2 番目
39	渡邊 駿 小名浜二中	濱田 昂 平二中	澤内 大和 泉中	11コート 2 番目
40	品田 翼 中郷ピンポン	松本 翔悟 小名浜一中	菅野 陽介 中央台北中	12コート 2 番目
41	田所 蓮生 古殿中	馬上 耀登 小名浜二中	古川 貴琉 植田中	13コート 2 番目
42	神永 優希 赤井Jrクラブ	佐藤 柁斗 入遠野中	玉木 創士 錦中	14コート 2 番目
43	片山 航輝 中央台南中	後藤 陽那太 勿来二中	小野 義昭 平一中	15コート 2 番目
44	鈴木 海渡 磐崎中	宇佐見 伶緒 草野中	金子 宗悟 泉中	16コート 2 番目
45	山口 雄輝 泉中	渡邊 友仁 平二中	島崎 明日翔 植田中	17コート 2 番目
46	永井 悠来 玉川中	河野 海翔 小名浜二中	國井 基史 勿来二中	18コート 2 番目
47	鈴木 碧壬 中央台南中	斉藤 竣音 小名浜一中	鈴木 創太 玉川中	19コート 2 番目
48	佐藤 颯亮 古殿中	吉川 智哉 磐崎中	助川 誠真 中央台北中	20コート 2 番目
49	小川 雅斗 小名浜二中	伊野 晶栄 植田中	大和田 蒼介 久之浜中	21コート 2 番目
50	佐藤 昊 錦中	永嶋 陽向 平一中	迎田 眞 中央台南中	22コート 2 番目
51	佐藤 優斗 内郷一中	渡邊 優真 川部中	坂本 鳳真 泉中	23コート 2 番目
52	野内 暖希 二本松卓球クラブ	鈴木 成 草野中	中島 亮 平三中	24コート 2 番目
53	宮田 和真 高萩ジュニア	平子 恒介 玉川中	飯塚 渉夢 江名中	1コート 3 番目
54	上遠野 優空 植田中	鈴木 遥人 平二中	中村 暖 錦中	2コート 3 番目
55	渡邊 歩睦 小名浜二中	金賀 陽彦 草野中	下山田 拓充 泉中	3コート 3 番目
56	新妻 快斗 草野中	上田 結人 豊間中	瀧 唯月 磐崎中	4コート 3 番目
57	佐川 仁都 勿来二中	河原 優 平三中	高萩 脩人 平一中	5コート 3 番目
58	山崎 真平 江名中	吉野 琉聖 内郷一中	渡邊 真葵 古殿中	6コート 3 番目
59	石川 絢大 卓風会	吉田 雄真 湯本一中	長崎 佑哉 小名浜一中	放送コール 1 3 番目

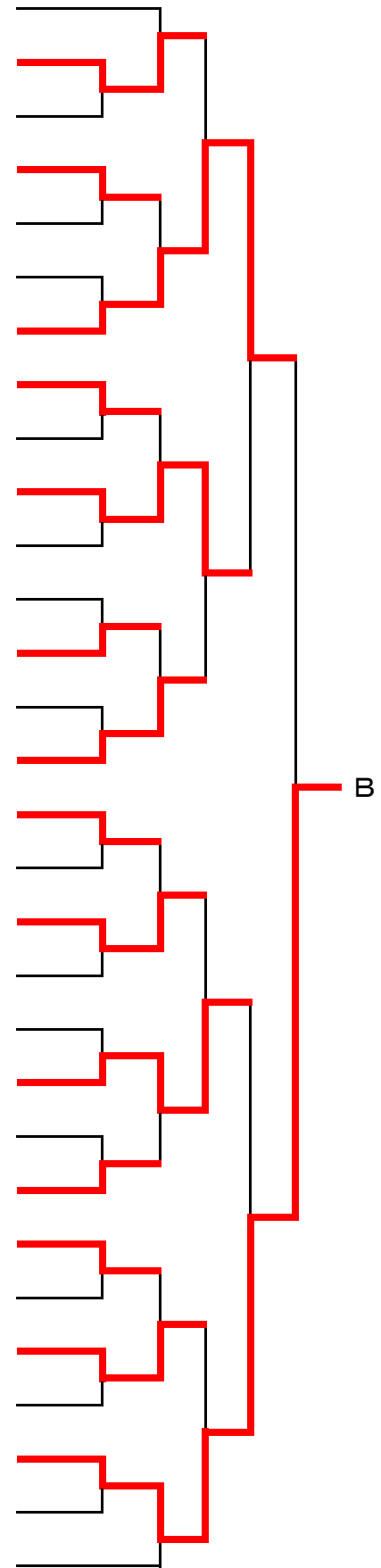

①中学男子シングルス(3) 3位トーナメント

一階大体育館

60	大島 垂穂 水戸ファイターズ	矢作 佑 平二中	菅谷 心義 磐崎中	放送コール 14番目
61	小鍛冶 暖 錦中	根本 寅次郎 植田中	金賀 龍彦 草野中	7コート 3番目
62	大波 蒼芽 泉中	草野 翼 小名浜二中	高木 航詩 中央台北中	8コート 3番目
63	鈴木 琉生 Over Limit	齋藤 快吏 内郷一中	志賀 結心 玉川中	9コート 3番目
64	柴田 有 玉川中	面川 尊昌 入遠野中	齋藤 悠二郎 錦中	10コート 3番目
65	下遠野 龍聖 植田中	中山 翔太 江名中	佐藤 駿介 泉中	11コート 3番目
66	百本 琉聖 中央台南中	猪腰 朝陽 平一中	大橋 優太 平三中	12コート 3番目
67	奥村 溪吾 小川スポーツ少年団	梅田 悠矢 平三中	伊東 龍祐 植田中	13コート 3番目
68	吉田 春斗 磐崎中	内田 琉生 勿来二中	宗像 藍希 錦中	14コート 3番目
69	鈴木 歩人 豊間中	佐藤 伽美那 泉中	石田 蒼空 中央台南中	15コート 3番目
70	青柳 怜遠 高萩ジュニア	草野 奏風 平一中	山野辺 雷己 湯本 中	16コート 3番目
71	酒井 広柊 中央台南中	古川 宗菜 泉中	根本 稔 久之浜中	17コート 3番目
72	清水 心惺 植田中	竹田 羽穂 小名浜一中	鈴木 風太 小名浜二中	18コート 3番目
73	村上 優雅 内郷一中	岩浜 直希 平二中	尖戸 稟 玉川中	19コート 3番目
74	萩原 秀久 BBJ	緒方 琥珀 草野中	塙 瑠生都 赤井中	20コート 3番目
75	大森 優叶 高萩ジュニア	小松 琉翔 草野中	門馬 零王 江名中	放送コール 15番目
76	大越 璃空 磐崎中	相馬 光陽 小名浜一中	金成 崇吾 平一中	21コート 3番目
77	鈴木 悠叶 植田中	岡部 冬真 古殿中	山野辺 隼斗 錦中	22コート 3番目
78	鈴木 大哉 中郷ピンポン	菅野 空雅 植田中	高島 風我 平二中	23コート 3番目
79	志賀 雅樹 平三中	柿村 真杜 久之浜中	会田 直希 小名浜二中	24コート 3番目
80	田中 結人 玉川中	吉田 悠哉 勿来二中	中野 煌 泉中	放送コール 1番目
81	渡辺 奏汰朗 二本松卓球クラブ	大前 遠馬 川部中	児玉 庵吏 内郷一中	放送コール 2番目
82	古橋 明也 卓風会	大和田 汐音 植田中	田山 奏 平三中	放送コール 3番目
83	柴崎 瑛心 泉中	工藤 涼雅 錦中	江尻 葵 小名浜一中	放送コール 4番目
84	鈴木 一心 江名中	氏田 蓮斗 草野中	畠山 夏愛 磐崎中	放送コール 5番目
85	柴田 惇汰 高萩ジュニア	矢吹 幹太 玉川中	荒井 佑希 中央台北中	放送コール 6番目
86	古小高 樹 平一中	櫛田 優舞 植田中	橋詰 広之 内郷一中	放送コール 7番目
87	渡部 颯太 錦中	有賀 悠太 湯本一中	川越 翔太 小名浜二中	放送コール 8番目
88	村上 尚慈 東海クラブ	吉田 歩夢 豊間中	根本 泰志 平二中	放送コール 16番目

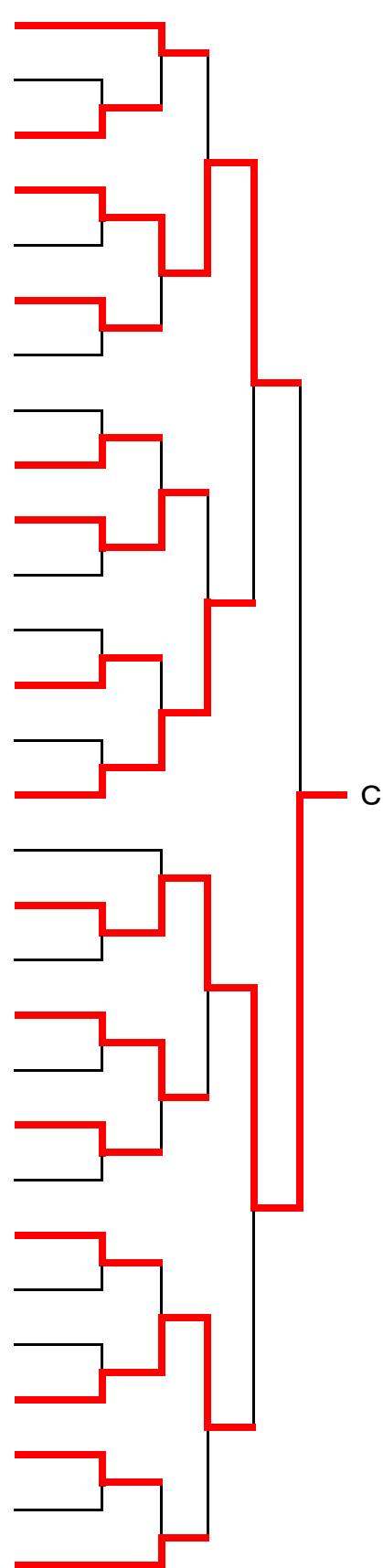

②

C 相馬 光陽
小名浜一中

D 石森 蒼翔
平一中

①中学男子シングルス(4) 3位トーナメント

二階小体育館

89	鈴木 真介 赤井中	磯上 裕亮 磐崎中	薄井 環太 吉殿中	7コート 3番目
90	秋房 史人 泉中	浅利 一颯 玉川中	加藤 淳之介 平三中	1コート 1番目
91	蛭田 大心 勿来二中	古川 真那斗 小名浜二中	大波 一咲 平二中	2コート 1番目
92	八鍬 心 中央台南中	阿久津 真 植田中	服部 倅歩 内郷一中	3コート 1番目
93	小峯 凜空 内郷一中	鴨 悠翔 勿来二中	金原 壮汰 錦中	4コート 1番目
94	大原 廉 玉川中	佐藤 陽真 草野中	太田 了介 泉中	5コート 1番目
95	高倉 馬 磯原クラブ	横山 僚 湯本一中	梶川 智生 平一中	6コート 1番目
96	芳賀 永悟 磐崎中	阿部 謙音 植田中	雨澤 友翔 小名浜一中	7コート 1番目
97	高橋 矜大 豊間中	山崎 聖人 平一中	佐々木 悠湊 玉川中	8コート 1番目
98	田中 碧 赤井中	鈴木 虹斗 泉中	山田 彪雅 草野中	9コート 1番目
99	後藤 選 平二中	根本 琉聖 小名浜二中	根本 幸輔 久之浜中	10コート 1番目
100	竹貫 翔葵 古殿中	小澤 奏風 入遠野中	高崎 琉生 泉中	1コート 2番目
101	正木 翔梧 錦中	遠藤 大斗 江名中	永山 蓮 平三中	2コート 2番目
102	下平 太司 二本松卓球クラブ	渡邊 陽生 赤井中	佐藤 遥斗 内郷一中	8コート 3番目
103	長峰 駿太 小川スポーツ少年団	番内 豪紀 植田中	黒澤 陽向 中央台南中	3コート 2番目
104	佐藤 絢仁 内郷一中	阿部 蒼大 玉川中	新妻 虎太郎 草野中	4コート 2番目
105	秋元 力 赤井中	林 悠月 平三中	八取 弾 泉中	5コート 2番目
106	渡辺 典慎 二本松卓球クラブ	野崎 陸斗 錦中	武藤 陸 小名浜二中	6コート 2番目
107	上野 文大 高萩ジュニア	鈴木 蒼大 磐崎中	吉田 真心 植田中	7コート 2番目
108	樋口 航希 中央台北中	鈴木 優友 小名浜一中	武田 力城 錦中	8コート 2番目
109	金成 樹 玉川中	鈴木 泰心 平二中	仁藤 良輔 泉中	9コート 2番目
110	鈴木 智仁 平三中	馬上 日向 湯本一中	今野 翔太 平一中	10コート 2番目
111	鈴木 夢叶 中郷ピンポン	大内 颯 植田中	荒川 泰輝 小名浜一中	1コート 3番目
112	大平 修雅 錦中	最上 翔真 玉川中	金田 拓真 内郷一中	2コート 3番目
113	岡田 昇大 平三中	柴田 凰雅 久之浜中	千田 奏太 錦中	3コート 3番目
114	関 颯太 高萩ジュニア	野中 大翔 泉中	久田 陸 草野中	4コート 3番目
115	川上 峻 磐崎中	東條 逢夢 植田中	大平 敬士 勿来二中	5コート 3番目
116	小鍛治 蒼汰 勿来卓球クラブ	橋本 凌汰 小名浜二中	石森 蒼翔 平一中	6コート 3番目
117	井村 謙太 仙台ジュニアクラブ	小泉 直斗 平二中	大平 昌志 豊間中	9コート 3番目

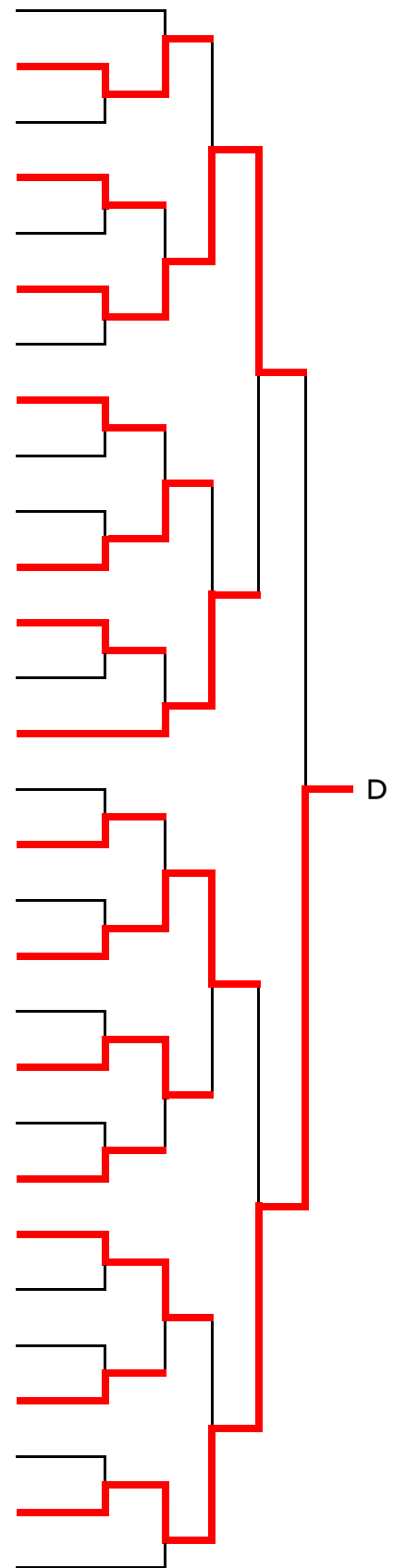

決勝戦

① 政井 瞭斗
中央台南中

相馬 光陽
小名浜一中 ②

②中学女子シングルス(1) 1位トーナメント

一階大体育館

順位	選手名	所属校	選手名	所属校	コート	ラウンド
1	関 麻穂	高萩 琉華	草野 実月	井奈福 蒼空	25コート	1 番目
	紫峰ジュニア	平二中	植田中	久之浜中		
2	坂本 優芽	緑川 夏菜美	箱崎 莉乃愛	磐崎中	27コート	1 番目
	古殿中	勿来一中	磐崎中			
3	堀江 千尋	國井 凜	鈴木 つむぎ	湯本一中	28コート	1 番目
	豊間中	中央台南中	湯本一中			
4	伊藤 舞	鷺 羽心	切石 凜音	小名浜二中	30コート	2 番目
	泉中	錦中	小名浜二中			
5	鈴木 蓮音	川辺 陽愛	渡辺 芹夏	四倉卓球クラブ	31コート	2 番目
	古殿中	平一中	四倉卓球クラブ			
6	柳内 虹空	馬上 美夢	比佐 園江	小名浜二中	32コート	2 番目
	赤井中	小名浜一中	小名浜二中			
7	松本 優良	太田 知花	石川 愛美	磐崎中	33コート	2 番目
	草野中	入遠野中	磐崎中			
8	会津 心結	大津 芹奈	稲村 柚姫	勿来二中	34コート	2 番目
	中郷ピンポン	中央台南中	勿来二中			
9	宮田 柚李	緑川 羽菜	志賀 暖	平二中	35コート	2 番目
	水戸ファイターズ	川部中	平二中			
10	藤田 麻緒	馬上 奈々	清野 凜	勿来一中	36コート	2 番目
	卓風会	江名中	勿来一中			
11	鈴木 愛理	渡辺 苺南	磯上 麗華	磐崎中	29コート	1 番目
	泉中	中央台南中	磐崎中			
12	岡部 仁美	山内 咲奈	小布施 伶奈	湯本一中	30コート	1 番目
	古殿中	平二中	湯本一中			
13	小鍛冶 柚衣	横田 桃果	藤吉 美羽	植田中	37コート	2 番目
	錦中	久之浜中	植田中			
14	北林 真奈	小野 れいな	鈴木 万葉	玉川中	38コート	2 番目
	磯原クラブ	平三中	玉川中			
15	齋藤 ルイ	金賞 優希奈	常盤 愛徠	植田中	39コート	2 番目
	錦中	勿来二中	植田中			
16	菅井 乃愛	鈴木 もも	熊野 桜華	小名浜一中	40コート	2 番目
	古殿中	内郷一中	小名浜一中			
17	永井 咲羽	鈴木 志麻	渡邊 凧爽	小名浜二中	31コート	1 番目
	協和TTC	平二中	小名浜二中			
18	松村 志乃	横田 愛良	齋藤 未羽	草野中	32コート	1 番目
	中央台南中	勿来一中	草野中			
19	齋藤 瑠衣	遠藤 いちか	大峯 望愛	豊間中	41コート	2 番目
	高萩中	磐崎中	豊間中			
20	見城 月菜	根本 乃愛	三瓶 結愛	江名中	42コート	2 番目
	卓風会	植田中	江名中			
21	田巻 玲奈	大川原 瑠菜	笈江 りあ	平二中	33コート	1 番目
	赤井中	錦中	平二中			
22	本好 桃萌	吉田 琴音	武内 優衣	中央台南中	34コート	1 番目
	久之浜中	内郷一中	中央台南中			
23	下条 恵愛	阿部 桃華	小松 杏	勿来二中	43コート	2 番目
	協和TTC	勿来二中	勿来二中			
24	沼田 愛琉	阿部 葉月	粟野 妃夏	川部中	44コート	2 番目
	中郷ピンポン	平一中	川部中			
25	蛸名 はるひ	佐藤 寧々	永山 維俐	入遠野中	45コート	2 番目
	平三中	中央台南中	入遠野中			
26	大津 奈々美	玉木 真琴	大槻 磨柳	平三中	25コート	2 番目
	植田中	湯本一中	平三中			
27	鈴木 れみ	遠藤 美宙	鈴木 望緒	平二中	26コート	2 番目
	神谷クラブ	小名浜一中	平二中			
28	水野 夏希	長岡 華帆	藤野 真菜	豊間中	27コート	3 番目
	古殿中	平一中	豊間中			
29	日下 奈々美	原 ことあ	柴田 峰色	久之浜中	28コート	3 番目
	磯原クラブ	平一中	久之浜中			
30	佐藤 美羽	鈴木 咲結	齋藤 万央	入遠野中	29コート	3 番目
	四倉卓球クラブ	平二中	入遠野中			
31	箱崎 莉音	穂積 那奈	平山 藍夏	泉中	30コート	3 番目
	小名浜一中	勿来一中	泉中			
32	見城 柚妃	谷 真央	小島原 璃衣子	錦中	31コート	3 番目
	小名浜二中	平三中	小島原 璃衣子			
33	川澄 瑠華	小松 優那	緑川 翠都	勿来一中	32コート	3 番目
	協和TTC	草野中	勿来一中			
34	倉富 累	大和田 悠姫乃	佐藤 青空	植田中	33コート	3 番目
	いわき卓球	中央台北中	植田中			
35	渡部 由桜	奥山 凜華	會川 菜緒	平一中	35コート	1 番目
	江名中	中央台南中	平一中			
36	青柳 優菜	豊口 ほのか	本間 花奈	勿来二中	36コート	1 番目
	古殿中	平二中	勿来二中			
37	三村 花愛	久野 夢夏	古川 伶奈	湯本一中	34コート	3 番目
	Over Limit	小名浜二中	湯本一中			

①

②中学女子シングルス(2) 1位トーナメント

一階大体育館

38	長瀬 日和 中郷ピンボン	菅野 柚名 泉中	草野 優希 平三中	35コート 3番目
39	森 千城 古殿中	伊藤 優亜 平二中	小野 桃花 勿来一中	37コート 1番目
40	小山 瑠泉 協和TTC	國井 芽依 中央台南中	井出 桃子 久之浜中	38コート 1番目
41	鈴木 良美 高萩中	菅原 萌加 小名浜二中	萩谷 美海 江名中	36コート 3番目
42	菅家 理恵 小名浜一中	齊藤 妃里 湯本一中	中西 ことり 平一中	37コート 3番目
43	小倉 正恵 平三中	鈴木 里佳 内郷一中	金子 莉央 小名浜二中	38コート 3番目
44	田所 愛優音 古殿中	芳賀 琴音 草野中	山田 莉奈 磐崎中	39コート 3番目
45	川崎 心美 いわき卓球	赤津 愛夏 錦中	山形 理紗 勿来二中	40コート 3番目
46	福島 佑衣 水戸ファイターズ	小林 育実 四倉卓球クラブ	田中 新菜 中央台南中	41コート 3番目
47	相澤 心和 協和TTC	佐藤 希愛羅 磐崎中	鈴木 葵心 内郷一中	42コート 3番目
48	渡邊 結衣 植田中	西村 杏 中央台南中	辻浦 里沙 勿来一中	39コート 1番目
49	上原 向日葵 川部中	馬上 日和 草野中	小西 咲稀 平二中	40コート 1番目
50	渡邊 碧羽 錦中	鈴木 響心 江名中	中山 心深 平一中	43コート 3番目
51	野村 楓音 古殿中	湯田 さつき いわき卓球	班目 唯琳 小名浜二中	44コート 3番目
52	高安 彩花 Over Limit	大藤 颯希子 平三中	柳内 乙葉 豊間中	45コート 3番目
53	高木 穂乃 古殿中	芳賀 聖華 勿来一中	細山 莉央 久之浜中	放送コール 1番目
54	下山田 詩桃 植田中	高橋 琉櫻 磐崎中	志賀 唯花 平二中	41コート 1番目
55	本間 寧祢 小名浜二中	遠藤 優愛 小名浜一中	坂本 乙華 中央台南中	42コート 1番目
56	関口 灯優 真岡東中	永山 颯花 平一中	野澤 彩花 玉川中	放送コール 2番目
57	初澤 亜祐美 水戸ファイターズ	鈴木 那奈 磐崎中	菅原 吹雪 内郷一中	放送コール 3番目
58	浦島 紺生 平二中	阿部 陽加 中央台南中	佐藤 真緒 小名浜一中	43コート 1番目
59	矢内 沙々樺 古殿中	平山 るな 勿来一中	高萩 千乃 小名浜二中	44コート 1番目
60	遠藤 愛羽 協和TTC	橋本 采奈 川部中	高萩 美玖 植田中	放送コール 4番目
61	安嶋 瑠花 高萩中	鈴木 桃佳 平三中	鈴木 理菜 草野中	放送コール 5番目
62	古谷 篤菜 協和TTC	手代木 美空 江名中	田中 ころろ 平一中	放送コール 6番目
63	長谷川 椿 赤井中	高津戸 凜 磐崎中	唐橋 莉子 入遠野中	放送コール 7番目
64	馬目 果歩 勿来一中	鎌田 凜彩 平二中	佐藤 美雨 湯本一中	45コート 1番目
65	酒井 花 中央台南中	志賀 千紘 小名浜二中	押田 真心 植田中	27コート 2番目
66	田尻 ひな Over Limit	三浦 瑚町 泉中	山田 せり 錦中	放送コール 8番目
67	萩庭 暖菜 高萩中	柳下 優菜 中央台南中	平松 愛梨 江名中	放送コール 9番目
68	石森 まひろ 古殿中	佐藤 杏 入遠野中	浅野 茉奈 磐崎中	放送コール 10番目
69	柴田 夏海 錦中	横山 千夏 久之浜中	酒井 華依梨 植田中	放送コール 11番目
70	小林 真子 卓風会	豊田 優心 平三中	佐藤 羽潤 四倉卓球クラブ	放送コール 12番目
71	廣井 心美 高萩中	佐藤 優 平一中	新妻 桜衣舞 草野中	放送コール 13番目
72	和田 紗季 内郷一中	渡辺 姫輝 植田中	塩 仁衣奈 豊間中	放送コール 14番目
73	小山田 奈央 平二中	小田 里咲 勿来二中	白土 彩愛 中央台南中	28コート 2番目
74	大越 千恵 古殿中	鈴木 美結 磐崎中	渡部 真尋 勿来一中	29コート 2番目
75	佐藤 優奈 いわき卓球	秋元 虹心 小名浜一中	林 李華 小名浜二中	佐藤 ゆうか 中央台北中

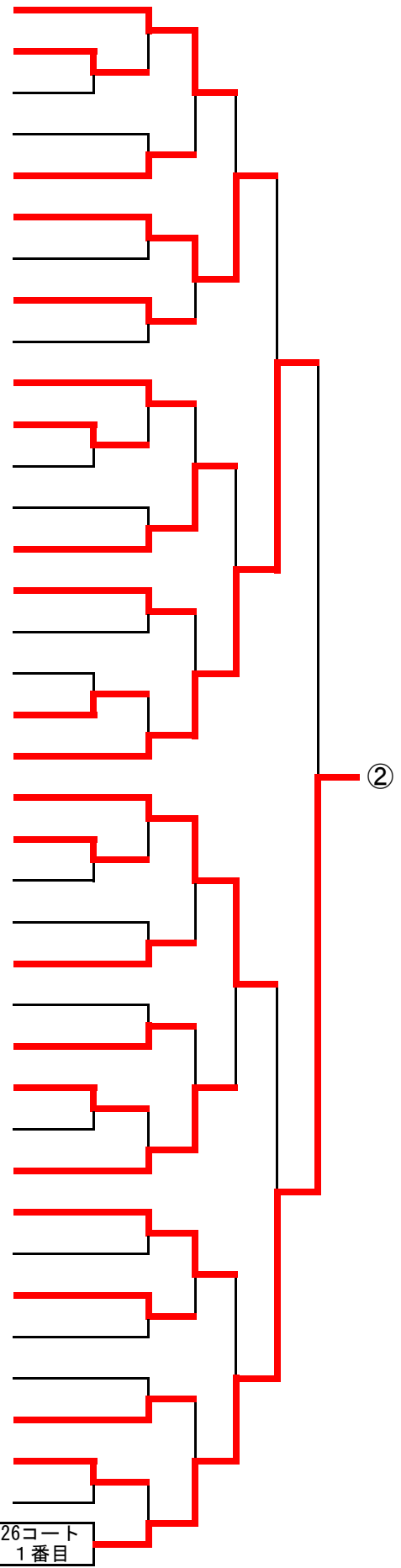

決勝戦
 ① 三村 花愛 Over Limit ————— ② 佐藤 優奈 いわき卓球

②中学女子シングルス(1) 2位トーナメント

一階大体育館

順位	選手名	所属校	コート	ラウンド
1	関 麻穂 紫峰ジュニア	高萩 琉華 平二中	草野 実月 植田中	25コート 1番目
2	坂本 優芽 古殿中	緑川 夏菜美 勿来一中	箱崎 莉乃愛 磐崎中	27コート 1番目
3	堀江 千尋 豊間中	國井 凜 中央台南中	鈴木 つむぎ 湯本一中	28コート 1番目
4	伊藤 舞 泉中	鷺 羽心 錦中	切石 凜音 小名浜二中	30コート 2番目
5	鈴木 蓮音 古殿中	川辺 陽愛 平一中	渡辺 芹夏 四倉卓球クラブ	31コート 2番目
6	柳内 虹空 赤井中	馬上 美夢 小名浜一中	比佐 園江 小名浜二中	32コート 2番目
7	松本 優良 草野中	太田 知花 入遠野中	石川 愛美 磐崎中	33コート 2番目
8	会津 心結 中郷ピンポン	大津 芹奈 中央台南中	稲村 柚姫 勿来二中	34コート 2番目
9	宮田 柚李 水戸ファイターズ	緑川 羽菜 川部中	志賀 暖 平二中	35コート 2番目
10	藤田 麻緒 卓風会	馬上 奈々 江名中	清野 凜 勿来一中	36コート 2番目
11	鈴木 愛理 泉中	渡辺 萁南 中央台南中	磯上 麗華 磐崎中	29コート 1番目
12	岡部 仁美 古殿中	山内 咲奈 平二中	小布施 伶奈 湯本一中	30コート 1番目
13	小鍛冶 柚衣 錦中	横田 桃果 久之浜中	藤吉 美羽 植田中	37コート 2番目
14	北林 真奈 磯原クラブ	小野 れいな 平三中	鈴木 万葉 玉川中	38コート 2番目
15	齋藤 ルイ 錦中	金賞 優希奈 勿来二中	常盤 愛徠 植田中	39コート 2番目
16	菅井 乃愛 古殿中	鈴木 もも 内郷一中	熊野 桜華 小名浜一中	40コート 2番目
17	永井 咲羽 協和TTC	鈴木 志麻 平二中	渡邊 凧爽 小名浜二中	31コート 1番目
18	松村 志乃 中央台南中	横田 愛良 勿来一中	齋藤 未羽 草野中	32コート 1番目
19	齋藤 瑠衣 高萩中	遠藤 いちか 磐崎中	大峯 望愛 豊間中	41コート 2番目
20	見城 月菜 卓桜会	根本 乃愛 植田中	三瓶 結愛 江名中	42コート 2番目
21	田巻 玲奈 赤井中	大川原 瑠菜 錦中	笈江 りあ 平二中	33コート 1番目
22	本好 桃萌 久之浜中	吉田 琴音 内郷一中	武内 優衣 中央台南中	34コート 1番目
23	下条 恵愛 協和TTC	阿部 桃華 勿来二中	小松 杏 勿来一中	43コート 2番目
24	沼田 愛琉 中郷ピンポン	阿部 葉月 平一中	粟野 妃夏 川部中	44コート 2番目
25	姥名 はるひ 平三中	佐藤 寧々 中央台南中	永山 維俐 入遠野中	45コート 2番目
26	大津 奈々美 植田中	玉木 眞琴 湯本一中	大槻 磨柳 平三中	25コート 2番目
27	鈴木 れみ 神谷クラブ	遠藤 美宙 小名浜一中	鈴木 望緒 平二中	26コート 2番目
28	水野 夏希 古殿中	長岡 華帆 平一中	藤野 真菜 豊間中	27コート 3番目
29	日下 奈々美 磯原クラブ	原 ことあ 平一中	柴田 峰色 久之浜中	28コート 3番目
30	佐藤 美羽 四倉卓球クラブ	鈴木 咲結 平二中	齋藤 万央 入遠野中	29コート 3番目
31	箱崎 莉音 小名浜一中	穂積 那奈 勿来一中	平山 藍夏 泉中	30コート 3番目
32	見城 柚妃 小名浜二中	谷 真央 平三中	小島原 璃衣子 錦中	31コート 3番目
33	川澄 瑠華 協和TTC	小松 優那 草野中	緑川 翠都 勿来一中	32コート 3番目
34	倉富 累 いわき卓球	大和田 悠姫乃 中央台北中	佐藤 青空 植田中	33コート 3番目
35	渡部 由桜 江名中	奥山 凜華 中央台南中	會川 菜緒 平一中	35コート 1番目
36	青柳 優菜 古殿中	豊口 ほのか 平二中	本間 花奈 勿来二中	36コート 1番目
37	三村 花愛 Over Limit	久野 夢夏 小名浜二中	古川 伶奈 湯本一中	34コート 3番目

①

②中学女子シングルス(2) 2位トーナメント

一階大体育館

38	長瀬 日和 中郷ピンポン	菅野 柚名 泉中	草野 優希 平三中	35コート 3番目
39	森 千城 古殿中	伊藤 優亜 平二中	小野 桃花 勿来一中	37コート 1番目
40	小山 瑠泉 協和TTC	國井 芽依 中央台南中	井出 桃子 久之浜中	38コート 1番目
41	鈴木 良美 高萩中	菅原 萌加 小名浜二中	萩谷 美海 江名中	36コート 3番目
42	菅家 理恵 小名浜一中	齊藤 妃里 湯本一中	中西 ことり 平一中	37コート 3番目
43	小倉 正恵 平三中	鈴木 里佳 内郷一中	金子 莉央 小名浜二中	38コート 3番目
44	田所 愛優音 古殿中	芳賀 琴音 草野中	山田 莉奈 磐崎中	39コート 3番目
45	川崎 心美 いわき卓球	赤津 愛夏 錦中	山形 理紗 勿来二中	40コート 3番目
46	福島 佑衣 水戸ファイターズ	小林 育実 四倉卓球クラブ	田中 新菜 中央台南中	41コート 3番目
47	相澤 心和 協和TTC	佐藤 希愛羅 磐崎中	鈴木 葵心 内郷一中	42コート 3番目
48	渡邊 結衣 植田中	西村 杏 中央台南中	辻浦 里沙 勿来一中	39コート 1番目
49	上原 向日葵 川部中	馬上 日和 草野中	小西 咲稀 平二中	40コート 1番目
50	渡邊 碧羽 錦中	鈴木 響心 江名中	中山 心深 平一中	43コート 3番目
51	野村 榎音 古殿中	湯田 さつき いわき卓球	班目 唯琳 小名浜二中	44コート 3番目
52	高安 彩花 Over Limit	大藤 颯希子 平三中	柳内 乙葉 豊間中	45コート 3番目
53	高木 穂乃 古殿中	芳賀 聖華 勿来一中	細山 莉央 久之浜中	放送コール 1番目
54	下山田 詩桃 植田中	高橋 琉櫻 磐崎中	志賀 唯花 平二中	41コート 1番目
55	本間 寧祢 小名浜二中	遠藤 優愛 小名浜一中	坂本 乙華 中央台南中	42コート 1番目
56	関口 灯優 真岡東中	永山 颯花 平一中	野澤 彩花 玉川中	放送コール 2番目
57	初澤 亜祐美 水戸ファイターズ	鈴木 那奈 磐崎中	菅原 吹雪 内郷一中	放送コール 3番目
58	浦島 紺生 平二中	阿部 陽加 中央台南中	佐藤 真緒 小名浜一中	43コート 1番目
59	矢内 沙々樺 古殿中	平山 るな 勿来一中	高萩 千乃 小名浜二中	44コート 1番目
60	遠藤 愛羽 協和TTC	橋本 采奈 川部中	高萩 美玖 植田中	放送コール 4番目
61	安嶋 瑠花 高萩中	鈴木 桃佳 平三中	鈴木 理菜 草野中	放送コール 5番目
62	古谷 篤菜 協和TTC	手代木 美空 江名中	田中 ころろ 平一中	放送コール 6番目
63	長谷川 椿 赤井中	高津戸 凜 磐崎中	唐橋 莉子 入遠野中	放送コール 7番目
64	馬目 果歩 勿来一中	鎌田 凜彩 平二中	佐藤 美雨 湯本一中	45コート 1番目
65	酒井 花 中央台南中	志賀 千紘 小名浜二中	押田 真心 植田中	27コート 2番目
66	田尻 ひな Over Limit	三浦 瑚町 泉中	山田 せり 錦中	放送コール 8番目
67	萩庭 暖菜 高萩中	柳下 優菜 中央台南中	平松 愛梨 江名中	放送コール 9番目
68	石森 まひろ 古殿中	佐藤 杏 入遠野中	浅野 茉奈 磐崎中	放送コール 10番目
69	柴田 夏海 錦中	横山 千夏 久之浜中	酒井 華依梨 植田中	放送コール 11番目
70	小林 真子 卓風会	豊田 優心 平三中	佐藤 羽潤 四倉卓球クラブ	放送コール 12番目
71	廣井 心美 高萩中	佐藤 優 平一中	新妻 桜衣舞 草野中	放送コール 13番目
72	和田 紗季 内郷一中	渡辺 姫輝 植田中	塩 仁衣奈 豊間中	放送コール 14番目
73	小山田 奈央 平二中	小田 里咲 勿来二中	白土 彩愛 中央台南中	28コート 2番目
74	大越 千恵 古殿中	鈴木 美結 磐崎中	渡部 真尋 勿来一中	29コート 2番目
75	佐藤 優奈 いわき卓球	秋元 虹心 小名浜一中	林 李華 小名浜二中	佐藤 ゆうか 中央台北中

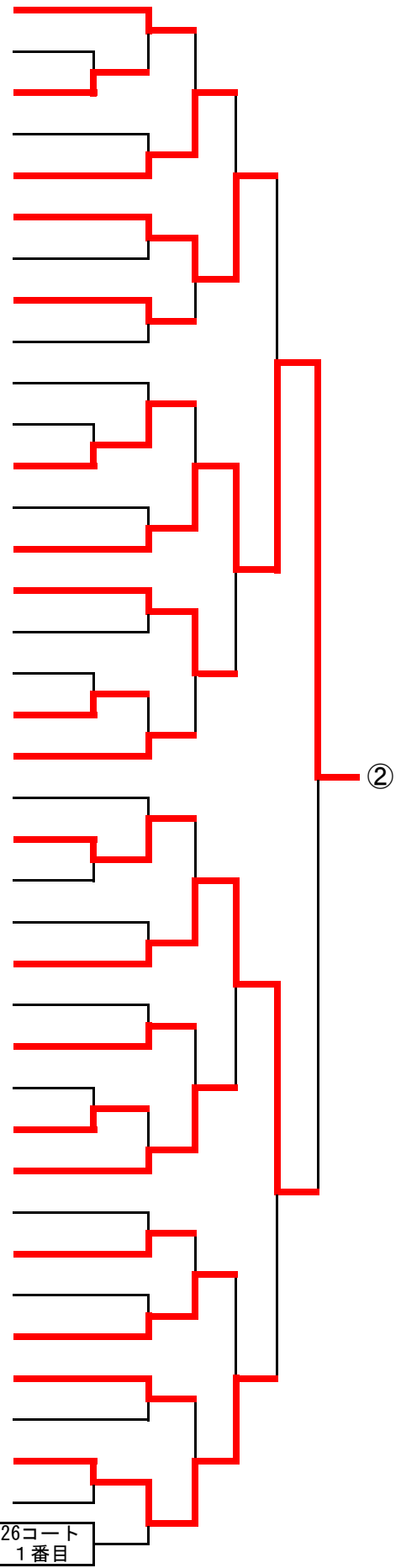

決勝戦

① 小松 優那
草野中

野村 榎音
古殿中 ②

②中学女子シングルス(1) 3位トーナメント

一階大体育館

順位	選手名	所属校	コート	ラウンド
1	関 麻穂 紫峰ジュニア	高萩 琉華 平二中	草野 実月 植田中	25コート 1番目
2	坂本 優芽 古殿中	緑川 夏菜美 勿来一中	箱崎 莉乃愛 磐崎中	27コート 1番目
3	堀江 千尋 豊間中	國井 凜 中央台南中	鈴木 つむぎ 湯本一中	28コート 1番目
4	伊藤 舞 泉中	鷲 羽心 錦中	切石 凜音 小名浜二中	30コート 2番目
		佐藤 ゆうか 中央台北中		31コート 2番目
6	柳内 虹空 赤井中	馬上 美夢 小名浜一中	比佐 園江 小名浜二中	32コート 2番目
7	松本 優良 草野中	太田 知花 入遠野中	石川 愛美 磐崎中	33コート 2番目
8	会津 心結 中郷ピンポン	大津 芹奈 中央台南中	稲村 柚姫 勿来二中	34コート 2番目
9	宮田 柚李 水戸ファイターズ	緑川 羽菜 川部中	志賀 暖 平二中	35コート 2番目
10	藤田 麻緒 卓風会	馬上一 奈々 江名中	清野 凜 勿来一中	36コート 2番目
11	鈴木 愛理 泉中	渡辺 萁南 中央台南中	磯上 麗華 磐崎中	29コート 1番目
12	岡部 仁美 古殿中	山内 咲奈 平二中	小布施 伶奈 湯本一中	30コート 1番目
13	小鍛冶 柚衣 錦中	横田 桃果 久之浜中	藤吉 美羽 植田中	37コート 2番目
14	北林 真奈 磯原クラブ	小野 れいな 平三中	鈴木 万葉 玉川中	38コート 2番目
15	齋藤 ルイ 錦中	金賞 優希奈 勿来二中	常盤 愛徠 植田中	39コート 2番目
16	菅井 乃愛 古殿中	鈴木 もも 内郷一中	熊野 桜華 小名浜一中	40コート 2番目
17	永井 咲羽 協和TTC	鈴木 志麻 平二中	渡邊 凧爽 小名浜二中	31コート 1番目
18	松村 志乃 中央台南中	横田 愛良 勿来一中	齋藤 未羽 草野中	32コート 1番目
19	齋藤 瑠衣 高萩中	遠藤 いちか 磐崎中	大峯 望愛 豊間中	41コート 2番目
20	見城 月菜 卓風会	根本 乃愛 植田中	三瓶 結愛 江名中	42コート 2番目
21	田巻 玲奈 赤井中	大川原 瑠菜 錦中	笈江 りあ 平二中	33コート 1番目
22	本好 桃萌 久之浜中	吉田 琴音 内郷一中	武内 優衣 中央台南中	34コート 1番目
23	下条 恵愛 協和TTC	阿部 桃華 勿来二中	小松 杏 小松 杏 勿来一中	43コート 2番目
24	沼田 愛琉 中郷ピンポン	阿部 葉月 平一中	粟野 妃夏 川部中	44コート 2番目
25	姥名 はるひ 平三中	佐藤 寧々 中央台南中	永山 維俐 入遠野中	45コート 2番目
26	大津 奈々美 植田中	玉木 眞琴 湯本一中	大槻 磨柳 平三中	25コート 2番目
27	鈴木 れみ 神谷クラブ	遠藤 美宙 小名浜一中	鈴木 望緒 平二中	26コート 2番目
28	水野 夏希 古殿中	長岡 華帆 平一中	藤野 真菜 豊間中	27コート 3番目
29	日下 奈々美 磯原クラブ	原 ことあ 平一中	柴田 峰色 久之浜中	28コート 3番目
30	佐藤 美羽 四倉卓球クラブ	鈴木 咲結 平二中	齋藤 万央 入遠野中	29コート 3番目
31	箱崎 莉音 小名浜一中	穂積 那奈 勿来一中	平山 藍夏 泉中	30コート 3番目
32	見城 柚妃 小名浜二中	谷 真央 平三中	小島原 璃衣子 錦中	31コート 3番目
33	川澄 瑠華 協和TTC	小松 優那 草野中	緑川 翠都 勿来一中	32コート 3番目
34	倉富 累 いわき卓球	大和田 悠姫乃 中央台北中	佐藤 青空 植田中	33コート 3番目
35	渡部 由桜 江名中	奥山 凜華 中央台南中	會川 菜緒 平一中	35コート 1番目
36	青柳 優菜 古殿中	豊口 ほのか 平二中	本間 花奈 勿来二中	36コート 1番目
37	三村 花愛 Over Limit	久野 夢夏 小名浜二中	古川 伶奈 湯本一中	34コート 3番目

①

②中学女子シングルス(2) 3位トーナメント

一階大体育館

38	長瀬 日和 中郷ピンポン	菅野 柚名 泉中	草野 優希 平三中	35コート 3番目
39	森 千城 古殿中	伊藤 優亜 平二中	小野 桃花 勿来一中	37コート 1番目
40	小山 瑠泉 協和TTC	國井 芽依 中央台南中	井出 桃子 久之浜中	38コート 1番目
41	鈴木 良美 高萩中	菅原 萌加 小名浜二中	萩谷 美海 江名中	36コート 3番目
42	菅家 理恵 小名浜一中	齊藤 妃里 湯本一中	中西 ことり 平一中	37コート 3番目
43	小倉 正恵 平三中	鈴木 里佳 内郷一中	金子 莉央 小名浜二中	38コート 3番目
44	田所 愛優音 古殿中	芳賀 琴音 草野中	山田 莉奈 磐崎中	39コート 3番目
45	川崎 心美 いわき卓球	赤津 愛夏 錦中	山形 理紗 勿来二中	40コート 3番目
46	福島 佑衣 水戸ファイターズ	小林 育実 四倉卓球クラブ	田中 新菜 中央台南中	41コート 3番目
47	相澤 心和 協和TTC	佐藤 希愛羅 磐崎中	鈴木 葵心 内郷一中	42コート 3番目
48	渡邊 結衣 植田中	西村 杏 中央台南中	辻浦 里沙 勿来一中	39コート 1番目
49	上原 向日葵 川部中	馬上 日和 草野中	小西 咲稀 平二中	40コート 1番目
50	渡邊 碧羽 錦中	鈴木 響心 江名中	中山 心深 平一中	43コート 3番目
51	野村 楓音 古殿中	湯田 さつき いわき卓球	班目 唯琳 小名浜二中	44コート 3番目
52	高安 彩花 Over Limit	大藤 颯希子 平三中	柳内 乙葉 豊間中	45コート 3番目
53	高木 穂乃 古殿中	芳賀 聖華 勿来一中	細山 莉央 久之浜中	放送コール 1番目
54	下山田 詩桃 植田中	高橋 琉榎 磐崎中	志賀 唯花 平二中	41コート 1番目
55	本間 寧祢 小名浜二中	遠藤 優愛 小名浜一中	坂本 乙華 中央台南中	42コート 1番目
56	関口 灯優 真岡東中	永山 颯花 平一中	野澤 彩花 玉川中	放送コール 2番目
57	初澤 亜祐美 水戸ファイターズ	鈴木 那奈 磐崎中	菅原 吹雪 内郷一中	放送コール 3番目
58	浦島 紺生 平二中	阿部 陽加 中央台南中	佐藤 真緒 小名浜一中	43コート 1番目
59	矢内 沙々樺 古殿中	平山 るな 勿来一中	高萩 千乃 小名浜二中	44コート 1番目
60	遠藤 愛羽 協和TTC	橋本 采奈 川部中	高萩 美玖 植田中	放送コール 4番目
61	安嶋 瑠花 高萩中	鈴木 桃佳 平三中	鈴木 理菜 草野中	放送コール 5番目
62	古谷 篤菜 協和TTC	手代木 美空 江名中	田中 ころろ 平一中	放送コール 6番目
63	長谷川 椿 赤井中	高津戸 凜 磐崎中	唐橋 莉子 入遠野中	放送コール 7番目
64	馬目 果歩 勿来一中	鎌田 凜彩 平二中	佐藤 美雨 湯本一中	45コート 1番目
65	酒井 花 中央台南中	志賀 千紘 小名浜二中	押田 真心 植田中	27コート 2番目
66	田尻 ひな Over Limit	三浦 瑚町 泉中	山田 せり 錦中	放送コール 8番目
67	萩庭 暖菜 高萩中	柳下 優菜 中央台南中	平松 愛梨 江名中	放送コール 9番目
68	石森 まひろ 古殿中	佐藤 杏 入遠野中	浅野 茉奈 磐崎中	放送コール 10番目
69	柴田 夏海 錦中	横山 千夏 久之浜中	酒井 華依梨 植田中	放送コール 11番目
70	小林 真子 卓風会	豊田 優心 平三中	佐藤 羽潤 四倉卓球クラブ	放送コール 12番目
71	廣井 心美 高萩中	佐藤 優 平一中	新妻 桜衣舞 草野中	放送コール 13番目
72	和田 紗季 内郷一中	渡辺 姫輝 植田中	塩 仁衣奈 豊間中	放送コール 14番目
73	小山田 奈央 平二中	小田 里咲 勿来二中	白土 彩愛 中央台南中	28コート 2番目
74	大越 千恵 古殿中	鈴木 美結 磐崎中	渡部 真尋 勿来一中	29コート 2番目
75	佐藤 優奈 いわき卓球	秋元 虹心 小名浜一中	林 李華 小名浜二中	26コート 1番目

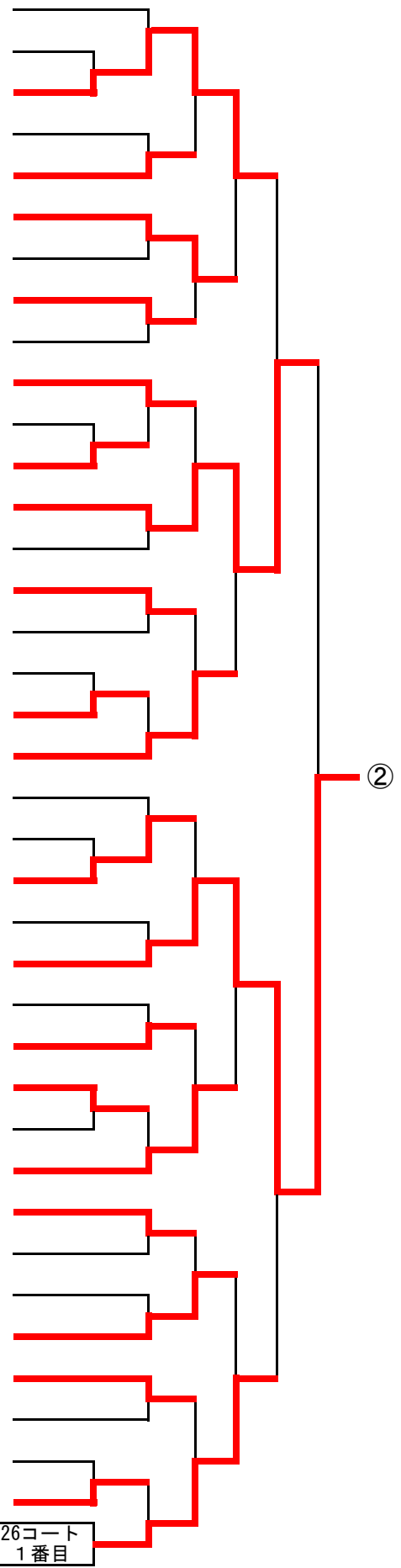

決勝戦

① 藤野 真菜
豊間中

鈴木 理菜
草野中

②

一階大体育館

③一般男子シングルス（1位トーナメント）

1	橋本 卓央 いわき卓球	渡邊 将人 磐城桜が丘高校	奥村 溪吾 小川スポーツ少年団	草野 斗和 平工業高校	1コート 1番目	
2	向尾 幸村 あゆりジュニア	宮田 和真 高萩ジュニア	葛西 伸行 チームUEDA	3コート 1番目		
3	高橋 奏大 東日本国際大	梅津 慎徳 M. N. T. C.	菅沼 慎也 平工業高校	4コート 1番目		
4	八代 秀晃 高萩ジュニア	物江 秀弥 磐城桜が丘高校	愛場 康平 Liberty Walk	11コート 1番目		
5	船生 優 東日本国際大	吉田 匠吾 いわきTTSオレンジ	鈴木 春成 中央台南中	12コート 1番目		
6	白石 遼河 水戸ファイターズ	齊藤 卓 東日本国際大	鈴木 里玖 平工業高校	13コート 1番目		
7	馬場 大志 昌平高校	遠藤 匠梧 平工業高校	落合 勝彦 クレハ	14コート 1番目		
8	武田 学之 いわき卓球	白玉 祐汰 磐城桜が丘高校	関根 新太 平工業高校	15コート 1番目		
9	新田 舜 東日本国際大	柴田 惇汰 高萩ジュニア	鈴木 剛 福島高専	16コート 1番目		
10	吉田 真輝 東日本国際大	桑原 俊雪 いわき卓栄会	酒井 広柁 中央台南中	17コート 1番目		
11	遠藤 清史 チームUEDA	関 颯太 高萩ジュニア	太田 寛人 M. N. T. C.	18コート 1番目		
12	星 裕斗 東日本国際大	緑川 颯 高萩ジュニア	山口 雄輝 泉中	3コート 2番目		
13	下山田 智 クレハ	佐久間 大和 学法石川高校	吉野 大喜 磐城桜が丘高校	4コート 2番目		
14	中西 裕太 いわき卓球	小松 敏大 個性溢れ人の巣窟	松本 翔 平工業高校	5コート 2番目		
15	池田 侑史 東日本国際大	青木 未聖 平工業高校	上田 雅也 磐城桜が丘高校	6コート 2番目		
16	正木 秀阿 勿来卓球クラブ	伊藤 遥夢 磐城桜が丘高校	大森 完汰 高萩ジュニア	5コート 1番目		
17	滝 康成 個性溢れ人の巣窟	遠藤 州琢 平工業高校	国井 正俊 いわきTTSオレンジ	6コート 1番目		
18	高橋 優磨 東日本国際大	鈴木 琉音 赤井Jrクラブ	八鍬 心 中央台南中	7コート 2番目		
19	高橋 蓮 東日本国際大	百本 琉聖 中央台南中	櫛田 涼介 平工業高校	8コート 2番目		
20	大平 繁則 チームUEDA	鈴木 翔伊 平工業高校	名和田 響 高萩ジュニア	7コート 1番目		
21	岡田 亮 クレハ	下川 諒 東日本国際大	嶋崎 智也 湯本高校(遠野)	8コート 1番目		
22	木戸 直康 高萩ジュニア	菅沼 利輝 東日本国際大	白土 義和 いわきTTSオレンジ	9コート 2番目		
23	鈴木 敏也 いわき卓球	吉田 一獅 平工業高校	渡邊 悠太 TSN	10コート 2番目		
24	石川 貴人 いわき卓球	吉田 綾翔 平工業高校	小松 恵太 磐城桜が丘高校	11コート 2番目		
25	吉田 裕雪 東日本国際大	後藤 選 平二中	片野 優牙 平工業高校	12コート 2番目		
26	佐藤 初興 あゆりジュニア	油井 翔太郎 高萩ジュニア	鎌田 大士 M. N. T. C.	13コート 2番目		
27	佐々木 隆人 東日本国際大	山下 治 福島高専	上遠野 緋利 平工業高校	14コート 2番目		
28	峰岡 孝太郎 東日本国際大	小川 寛人 磐城桜が丘高校	五月女 大輝 高萩ジュニア	15コート 2番目		
29	矢内 隆徳 いわき卓栄会	猪狩 快人 磐城桜が丘高校	廣島 幸來 平工業高校	16コート 2番目		
30	石川 絢大 卓風会	山田 悠多呂 いわきTTSオレンジ	石附 大叶 平工業高校	17コート 2番目		
31	大澤 柗 いわき卓球	安齋 朴音 茨城高専	鈴木 晃太郎 平工業高校	18コート 2番目		
32	田子 光政 チームUEDA	進藤 圭司 高萩ジュニア	大内 万輝 M. N. T. C.	放送コール 1番目		
33	神林 純 いわき卓球	田巻 佳悟 磐城桜が丘高校	奥村 徹 小川スポーツ少年団	放送コール 2番目		
34	小川 知幸 クレハ	村上 翔太 平工業高校	鈴木 陽斗 中央台南中	9コート 1番目		
35	小宮 悠太 四日市大学OB会	大森 優叶 高萩ジュニア	小川 雅斗 小名浜二中	10コート 1番目		
36	矢納 悠太 東日本国際大	二瓶 大輝 泉中	木村 昌暉 平工業高校	鈴木 颯太 磐城桜が丘高校	2コート 1番目	

一階大体育館

③一般男子シングルス（2位トーナメント）

1	橋本 卓央 いわき卓球	渡邊 将人 磐城桜が丘高校	奥村 溪吾 小川スポーツ少年団	草野 斗和 平工業高校	1コート 1番目
2	向尾 幸村 あゆりジュニア	宮田 和真 高萩ジュニア	葛西 伸行 チームUEDA	3コート 1番目	
3	高橋 奏大 東日本国際大	梅津 慎也 M. N. T. C.	菅沼 慎也 平工業高校	4コート 1番目	
4	八代 秀晃 高萩ジュニア	物江 秀弥 磐城桜が丘高校	愛場 康平 Liberty Walk	11コート 1番目	
5	船生 優 東日本国際大	吉田 匠吾 いわきTTSオレンジ	鈴木 春成 中央台南中	12コート 1番目	
6	白石 遼河 水戸ファイターズ	斉藤 卓 東日本国際大	鈴木 里玖 平工業高校	13コート 1番目	
7	馬場 大志 昌平高校	遠藤 匠梧 平工業高校	落合 勝彦 クレハ	14コート 1番目	
8	武田 学之 いわき卓球	白玉 祐汰 磐城桜が丘高校	関根 新太 平工業高校	15コート 1番目	
9	新田 舜 東日本国際大	柴田 惇汰 高萩ジュニア	鈴木 剛 福島高専	16コート 1番目	
10	吉田 真輝 東日本国際大	桑原 俊雪 いわき卓栄会	酒井 広柊 中央台南中	17コート 1番目	
11	遠藤 清史 チームUEDA	関 颯太 高萩ジュニア	太田 寛人 M. N. T. C.	18コート 1番目	
12	星 裕斗 東日本国際大	緑川 颯 高萩ジュニア	山口 雄輝 泉中	3コート 2番目	
13	下山田 智 クレハ	佐久間 大和 学法石川高校	吉野 大喜 磐城桜が丘高校	4コート 2番目	
14	中西 裕太 いわき卓球	小松 敏大 個性溢れ人の巣窟	松本 翔 平工業高校	5コート 2番目	
15	池田 侑史 東日本国際大	青木 未聖 平工業高校	上田 雅也 磐城桜が丘高校	6コート 2番目	
16	正木 秀阿 勿来卓球クラブ	伊藤 遥夢 磐城桜が丘高校	大森 完汰 高萩ジュニア	5コート 1番目	
17	滝 康成 個性溢れ人の巣窟	遠藤 州琢 平工業高校	国井 正俊 いわきTTSオレンジ	6コート 1番目	
18	高橋 優磨 東日本国際大	鈴木 琉音 赤井Jrクラブ	八鍬 心 中央台南中	7コート 2番目	
19	高橋 蓮 東日本国際大	百本 琉聖 中央台南中	櫛田 涼介 平工業高校	8コート 2番目	
20	大平 繁則 チームUEDA	鈴木 翔伊 平工業高校	名和田 響 高萩ジュニア	7コート 1番目	
21	岡田 亮 クレハ	下川 諒 東日本国際大	嶋崎 智也 湯本高校(遠野)	8コート 1番目	
22	木戸 直康 高萩ジュニア	菅沼 利輝 東日本国際大	白土 義和 いわきTTSオレンジ	9コート 2番目	
23	鈴木 敏也 いわき卓球	吉田 一獅 平工業高校	渡邊 悠太 TSN	10コート 2番目	
24	石川 貴人 いわき卓球	吉田 綾翔 平工業高校	小松 恵太 磐城桜が丘高校	11コート 2番目	
25	吉田 裕雪 東日本国際大	後藤 選 平二中	片野 優牙 平工業高校	12コート 2番目	
26	佐藤 初興 あゆりジュニア	油井 翔太郎 高萩ジュニア	鎌田 大士 M. N. T. C.	13コート 2番目	
27	佐々木 隆人 東日本国際大	山下 治 福島高専	上遠野 緋利 平工業高校	14コート 2番目	
28	峰岡 孝太郎 東日本国際大	小川 寛人 磐城桜が丘高校	五月女 大輝 高萩ジュニア	15コート 2番目	
29	矢内 隆徳 いわき卓栄会	猪狩 快人 磐城桜が丘高校	廣島 幸來 平工業高校	16コート 2番目	
30	石川 絢大 卓風会	山田 悠多呂 いわきTTSオレンジ	石附 大叶 平工業高校	17コート 2番目	
31	大澤 柊 いわき卓球	安齋 朴音 茨城高専	鈴木 晃太郎 平工業高校	18コート 2番目	
32	田子 光政 チームUEDA	進藤 圭司 高萩ジュニア	大内 万輝 M. N. T. C.	放送コール 1番目	
33	神林 純 いわき卓球	田巻 佳悟 磐城桜が丘高校	奥村 徹 小川スポーツ少年団	放送コール 2番目	
34	小川 知幸 クレハ	村上 翔太 平工業高校	鈴木 陽斗 中央台南中	9コート 1番目	
35	小宮 悠太 四日市大学OB会	大森 優叶 高萩ジュニア	小川 雅斗 小名浜二中	10コート 1番目	
36	矢納 悠太 東日本国際大	二瓶 大輝 泉中	木村 昌暉 平工業高校	鈴木 颯太 磐城桜が丘高校	2コート 1番目

一階大体育館

③一般男子シングルス（3位トーナメント）

1	橋本 卓央 いわき卓球	渡邊 将人 磐城桜が丘高校	奥村 溪吾 小川スポーツ少年団	草野 斗和 平工業高校	1コート 1番目	
2	向尾 幸村 あゆりジュニア	宮田 和真 高萩ジュニア	葛西 伸行 チームUEDA	3コート 1番目		
3	高橋 奏大 東日本国際大	梅津 大徳 M. N. T. C.	菅沼 慎也 平工業高校	4コート 1番目		
4	八代 秀晃 高萩ジュニア	物江 秀弥 磐城桜が丘高校	愛場 康平 Liberty Walk	11コート 1番目		
5	船生 優 東日本国際大	吉田 匠吾 いわきTTSオレンジ	鈴木 春成 中央台南中	12コート 1番目		
6	白石 遼河 水戸ファイターズ	斉藤 卓 東日本国際大	鈴木 里玖 平工業高校	13コート 1番目		
7	馬場 大志 昌平高校	遠藤 匠梧 平工業高校	落合 勝彦 クレハ	14コート 1番目		
8	武田 学之 いわき卓球	白玉 祐汰 磐城桜が丘高校	関根 新太 平工業高校	15コート 1番目		
9	新田 舜 東日本国際大	柴田 惇汰 高萩ジュニア	鈴木 剛 福島高専	16コート 1番目		
10	吉田 真輝 東日本国際大	桑原 俊雪 いわき卓栄会	酒井 広柁 中央台南中	17コート 1番目		
11	遠藤 清史 チームUEDA	関 颯太 高萩ジュニア	太田 寛人 M. N. T. C.	18コート 1番目		
12	星 裕斗 東日本国際大	緑川 颯 高萩ジュニア	山口 雄輝 泉中	3コート 2番目		
13	下山田 智 クレハ	佐久間 大和 学法石川高校	吉野 大喜 磐城桜が丘高校	4コート 2番目		
14	中西 裕太 いわき卓球	小松 敏大 個性溢れ人の巣窟	松本 翔 平工業高校	5コート 2番目		
15	池田 侑史 東日本国際大	青木 未聖 平工業高校	上田 雅也 磐城桜が丘高校	6コート 2番目		
16	正木 秀阿 勿来卓球クラブ	伊藤 遥夢 磐城桜が丘高校	大森 完汰 高萩ジュニア	5コート 1番目		
17	滝 康成 個性溢れ人の巣窟	遠藤 州琢 平工業高校	国井 正俊 いわきTTSオレンジ	6コート 1番目		
18	高橋 優磨 東日本国際大	鈴木 琉音 赤井Jrクラブ	八鍬 心 中央台南中	7コート 2番目		
19	高橋 蓮 東日本国際大	百本 琉聖 中央台南中	櫛田 涼介 平工業高校	8コート 2番目		
20	大平 繁則 チームUEDA	鈴木 翔伊 平工業高校	名和田 響 高萩ジュニア	7コート 1番目		
21	岡田 亮 クレハ	下川 諒 東日本国際大	嶋崎 智也 湯本高校(遠野)	8コート 1番目		
22	木戸 直康 高萩ジュニア	菅沼 利輝 東日本国際大	白土 義和 いわきTTSオレンジ	9コート 2番目		
23	鈴木 敏也 いわき卓球	吉田 一獅 平工業高校	渡邊 悠太 TSN	10コート 2番目		
24	石川 貴人 いわき卓球	吉田 綾翔 平工業高校	小松 恵太 磐城桜が丘高校	11コート 2番目		
25	吉田 裕雪 東日本国際大	後藤 選 平二中	片野 優牙 平工業高校	12コート 2番目		
26	佐藤 初興 あゆりジュニア	油井 翔太郎 高萩ジュニア	鎌田 大士 M. N. T. C.	13コート 2番目		
27	佐々木 隆人 東日本国際大	山下 治 福島高専	上遠野 緋利 平工業高校	14コート 2番目		
28	峰岡 孝太郎 東日本国際大	小川 寛人 磐城桜が丘高校	五月女 大輝 高萩ジュニア	15コート 2番目		
29	矢内 隆徳 いわき卓栄会	猪狩 快人 磐城桜が丘高校	廣島 幸來 平工業高校	16コート 2番目		
30	石川 絢大 卓風会	山田 悠多呂 いわきTTSオレンジ	石附 大叶 平工業高校	17コート 2番目		
31	大澤 柊 いわき卓球	安齋 朴音 茨城高専	鈴木 晃太郎 平工業高校	18コート 2番目		
32	田子 光政 チームUEDA	進藤 圭司 高萩ジュニア	大内 万輝 M. N. T. C.	放送コール 1番目		
33	神林 純 いわき卓球	田巻 佳悟 磐城桜が丘高校	奥村 徹 小川スポーツ少年団	放送コール 2番目		
34	小川 知幸 クレハ	村上 翔太 平工業高校	鈴木 陽斗 中央台南中	9コート 1番目		
35	小宮 悠太 四日市大学OB会	大森 優叶 高萩ジュニア	小川 雅斗 小名浜二中	10コート 1番目		
36	矢納 悠太 東日本国際大	二瓶 大輝 泉中	木村 昌暉 平工業高校	鈴木 颯太 磐城桜が丘高校	2コート 1番目	

④一般女子シングルス（1位トーナメント）

一階大体育館

1	塚田 まどか 東日本国際大	小山田 奈央 平二中	田村 雅代 いわきTTSオレンジ	愛澤 美優 磐城桜が丘高校	19コート 1 番目	
2	倉富 唯 磐城一高	桑原 光子 Liberty Walk	角田 凜 あゆりジュニア	20コート 1 番目		
3	加藤 ゆき乃 荃崎中学校	二瓶 有加 東日本国際大	長谷川 椿 赤井Jrクラブ	21コート 1 番目		
4	安原 亜由 東日本国際大	吉田 桃花 卓風会	小倉 正恵 Team SANKYO	22コート 1 番目		
5	草野 凜音 磐城一高	齋藤 ルイ 勿来卓球クラブ	滝 若菜 いわきTTSオレンジ	23コート 1 番目		
6	太田 智望 東日本国際大	柳内 碧空 磐城一高	佐川 紗彩 磐城桜が丘高校	24コート 1 番目		
7	根本 和恵 いわき卓球	田尻 ひな Over Limit	青田 凜 赤井Jrクラブ	25コート 1 番目		
8	樫村 朱里 東日本国際大	根本 真愛 磐城一高	青柳 文香 いわきTTSオレンジ	26コート 1 番目		
9	佐藤 優奈 いわき卓球	松原 さくら 赤井Jrクラブ	向尾 美桜 あゆりジュニア	20コート 2 番目		
10	鈴木 千菜実 ちよいと一杯	塚田 愛理 東日本国際大	見城 柚妃 小名浜二中	21コート 2 番目		
11	塩坪 心音 磐城一高	青柳 来夢 磐城桜が丘高校	齋藤 恵 いわきTTSオレンジ	22コート 2 番目		
12	皆川 智香 平工業高校	枝谷 里桜 卓風会	正木 巴結 勿来卓球クラブ	23コート 2 番目		
13	高橋 海里 東日本国際大	志賀 愛璃 磐城一高	柳内 虹空 赤井Jrクラブ	24コート 2 番目		
14	小宮 友美 四日市大学OB会	松崎 夢 いわき卓球	渡部 さやか いわきTTSオレンジ	25コート 2 番目		
15	吉田 百華 東日本国際大	森高 円香 磐城桜が丘高校	蛭名 はるひ Team SANKYO	26コート 2 番目		

④一般女子シングルス（2位トーナメント）

一階大体育館

1	塚田 まどか 東日本国際大	小山田 奈央 平二中	田村 雅代 いわきTTSオレンジ	愛澤 美優 磐城桜が丘高校	19コート 1 番目	
2	倉富 唯 磐城一高	桑原 光子 Liberty Walk	角田 凜 あゆりジュニア	20コート 1 番目		
3	加藤 ゆき乃 荃崎中学校	二瓶 有加 東日本国際大	長谷川 椿 赤井Jrクラブ	21コート 1 番目		
4	安原 亜由 東日本国際大	吉田 桃花 卓風会	小倉 正恵 Team SANKYO	22コート 1 番目		
5	草野 凜音 磐城一高	齋藤 ルイ 勿来卓球クラブ	滝 若菜 いわきTTSオレンジ	23コート 1 番目		
6	太田 智望 東日本国際大	柳内 碧空 磐城一高	佐川 紗彩 磐城桜が丘高校	24コート 1 番目		
7	根本 和恵 いわき卓球	田尻 ひな Over Limit	青田 凜 赤井Jrクラブ	25コート 1 番目		
8	樫村 朱里 東日本国際大	根本 真愛 磐城一高	青柳 文香 いわきTTSオレンジ	26コート 1 番目		
9	佐藤 優奈 いわき卓球	松原 さくら 赤井Jrクラブ	向尾 美桜 あゆりジュニア	20コート 2 番目		
10	鈴木 千菜実 ちよいと一杯	塚田 愛理 東日本国際大	見城 柚妃 小名浜二中	21コート 2 番目		
11	塩坪 心音 磐城一高	青柳 来夢 磐城桜が丘高校	齋藤 恵 いわきTTSオレンジ	22コート 2 番目		
12	皆川 智香 平工業高校	枝谷 里桜 卓風会	正木 巴結 勿来卓球クラブ	23コート 2 番目		
13	高橋 海里 東日本国際大	志賀 愛璃 磐城一高	柳内 虹空 赤井Jrクラブ	24コート 2 番目		
14	小宮 友美 四日市大学OB会	松崎 夢 いわき卓球	渡部 さやか いわきTTSオレンジ	25コート 2 番目		
15	吉田 百華 東日本国際大	森高 円香 磐城桜が丘高校	蛭名 はるひ Team SANKYO	26コート 2 番目		

④一般女子シングルス（3位トーナメント）

一階大体育館

1	塚田 まどか 東日本国際大		田村 雅代 いわきTTSオレンジ	愛澤 美優 磐城桜が丘高校	19コート 1 番目	
2	倉富 唯 磐城一高	桑原 光子 Liberty Walk	角田 凜 あゆりジュニア	20コート 1 番目		
3	加藤 ゆき乃 荃崎中学校	二瓶 有加 東日本国際大	長谷川 椿 赤井Jrクラブ	21コート 1 番目		
4	安原 亜由 東日本国際大	吉田 桃花 卓風会	小倉 正恵 Team SANKYO	22コート 1 番目		
5	草野 凜音 磐城一高	齋藤 ルイ 勿来卓球クラブ	滝 若菜 いわきTTSオレンジ	23コート 1 番目		
6	太田 智望 東日本国際大	柳内 碧空 磐城一高	佐川 紗彩 磐城桜が丘高校	24コート 1 番目		
7	根本 和恵 いわき卓球	田尻 ひな Over Limit	青田 凜 赤井Jrクラブ	25コート 1 番目		
8	樫村 朱里 東日本国際大	根本 真愛 磐城一高	青柳 文香 いわきTTSオレンジ	26コート 1 番目		
9	佐藤 優奈 いわき卓球	松原 さくら 赤井Jrクラブ	向尾 美桜 あゆりジュニア	20コート 2 番目		
10	鈴木 千菜実 ちよいと一杯	塚田 愛理 東日本国際大	見城 柚妃 小名浜二中	21コート 2 番目		
11	塩坪 心音 磐城一高	青柳 来夢 磐城桜が丘高校	齋藤 恵 いわきTTSオレンジ	22コート 2 番目		
12	皆川 智香 平工業高校	枝谷 里桜 卓風会	正木 巴結 勿来卓球クラブ	23コート 2 番目		
13	高橋 海里 東日本国際大	志賀 愛璃 磐城一高	柳内 虹空 赤井Jrクラブ	24コート 2 番目		
			小山田 奈央 平二中			
14	小宮 友美 四日市大学OB会	松崎 夢 いわき卓球	渡部 さやか いわきTTSオレンジ	25コート 2 番目		
15	吉田 百華 東日本国際大	森高 円香 磐城桜が丘高校	蛭名 はるひ Team SANKYO	26コート 2 番目		

⑤小学生男子シングルス(4年生以下)

二階小体育館

A 組		1コート	1	2	3	4	得点	順位
氏名			伊東 翼	末永 悠悟	中島 元太	田中 善		
1	伊東 翼	磯原クラブ		○ 3-0	○ 3-0	○ 3-0	6	1
2	末永 悠悟	勿来卓球クラブ	× 0-3		○ 3-0	○ 3-0	5	2
3	中島 元太	平野卓球スポ少	× 0-3	× 0-3		○ 3-0	4	3
4	田中 善	Team SANKYO	× 0-3	× 0-3	× 0-3		3	4

B 組		2コート	1	2	3	4	得点	順位
氏名			蛭田 亮	上原 朔	稲田 海斗	末永 健悟		
1	蛭田 亮	いわき卓球		× 2-3	× 1-3	○ 3-0	4	3
2	上原 朔	日製日立ジュニア	○ 3-2		○ 3-0	○ 3-0	6	1
3	稲田 海斗	卓風会	○ 3-1	× 0-3		○ 3-0	5	2
4	末永 健悟	勿来卓球クラブ	× 0-3	× 0-3	× 0-3		3	4

C 組		3コート	1	2	3	4	得点	順位
氏名			茂垣 航	橋本 蒼生	林 明希	北館 成祐		
1	茂垣 航	日製日立ジュニア		× 0-3	× 2-3	× 1-3	3	4
2	橋本 蒼生	勿来卓球クラブ	○ 3-0		○ 3-1	× 2-3	5	2
3	林 明希	Team SANKYO	○ 3-2	× 1-3		× 0-3	4	3
4	北館 成祐	神谷クラブ	○ 3-1	○ 3-2	○ 3-0		6	1

決 勝

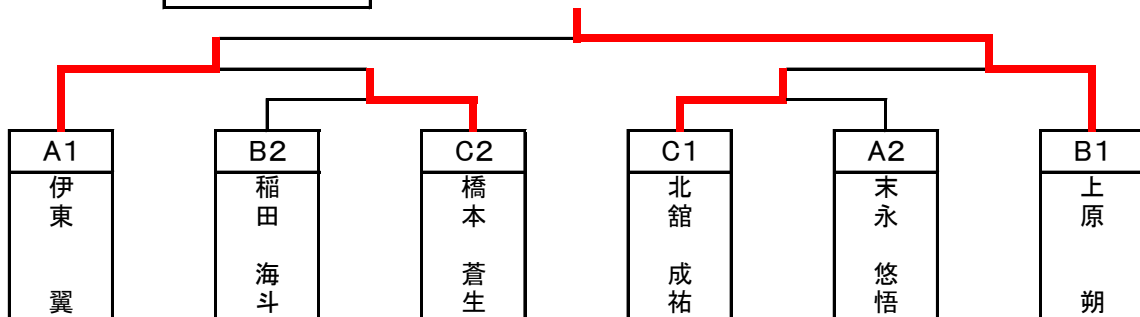

3-4位

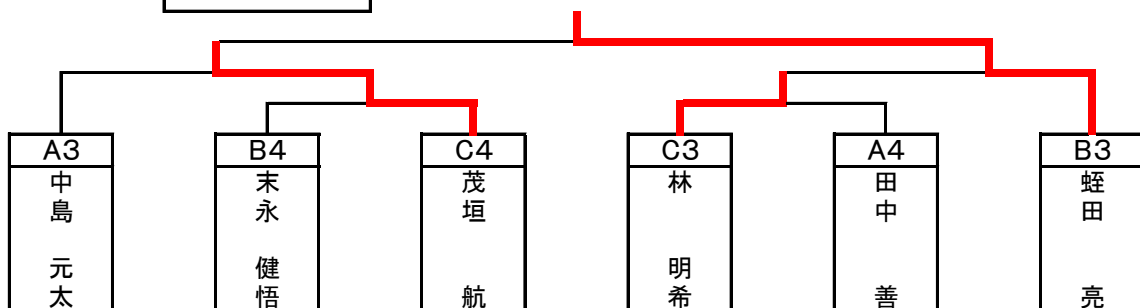

⑥小学生女子シングルス(4年生以下)

二階小体育館

	A 組	4コート	根本 藍花	竹森 心晴	梶山みいな	渡辺 芹夏	得点	順位
1	根本 藍花	卓遊館Jr		○ 3-0	○ 3-0	○ 3-0	6	1
2	竹森 心晴	勿来卓球クラブ	× 0-3		○ 3-0	○ 3-2	5	2
3	梶山みいな	高萩ジュニア	× 0-3	× 0-3		× 0-3	3	4
4	渡辺 芹夏	四倉卓球クラブ	× 0-3	× 2-3	○ 3-0		4	3

	B 組	5コート	吉成 莉奈	小林 育実	鈴木 夢絆	清川 遥加	得点	順位
1	吉成 莉奈	東海クラブ		× 0-3	○ 3-0	○ 3-0	5	2
2	小林 育実	四倉卓球クラブ	○ 3-0		○ 3-0	○ 3-0	6	1
3	鈴木 夢絆	あゆりジュニア	× 0-3	× 0-3		○ 3-0	4	3
4	清川 遥加	高萩ジュニア	× 0-3	× 0-3	× 0-3		3	4

	C 組	6コート	助川 実咲	野木 日葵	三瓶 奏美	小宅 末茄	得点	順位
1	助川 実咲	水戸ファイターズ		○ 3-1	○ 3-0	○ 3-0	6	1
2	野木 日葵	神谷クラブ	× 1-3		○ 3-1	○ 3-0	5	2
3	三瓶 奏美	勿来卓球クラブ	× 0-3	× 1-3		○ 3-0	4	3
4	小宅 末茄	高萩ジュニア	× 0-3	× 0-3	× 0-3		3	4

	D 組	7コート	新妻 由萌	上石 音葵	佐藤 羽潤	和田 佳愛	得点	順位
1	新妻 由萌	Team SANKYO		○ 3-0	○ 3-1	○ 3-0	6	1
2	上石 音葵	あゆりジュニア	× 0-3		× 0-3	○ 3-0	4	3
3	佐藤 羽潤	四倉卓球クラブ	× 1-3	○ 3-0		○ 3-0	5	2
4	和田 佳愛	卓風会	× 0-3	× 0-3	× 0-3		3	4

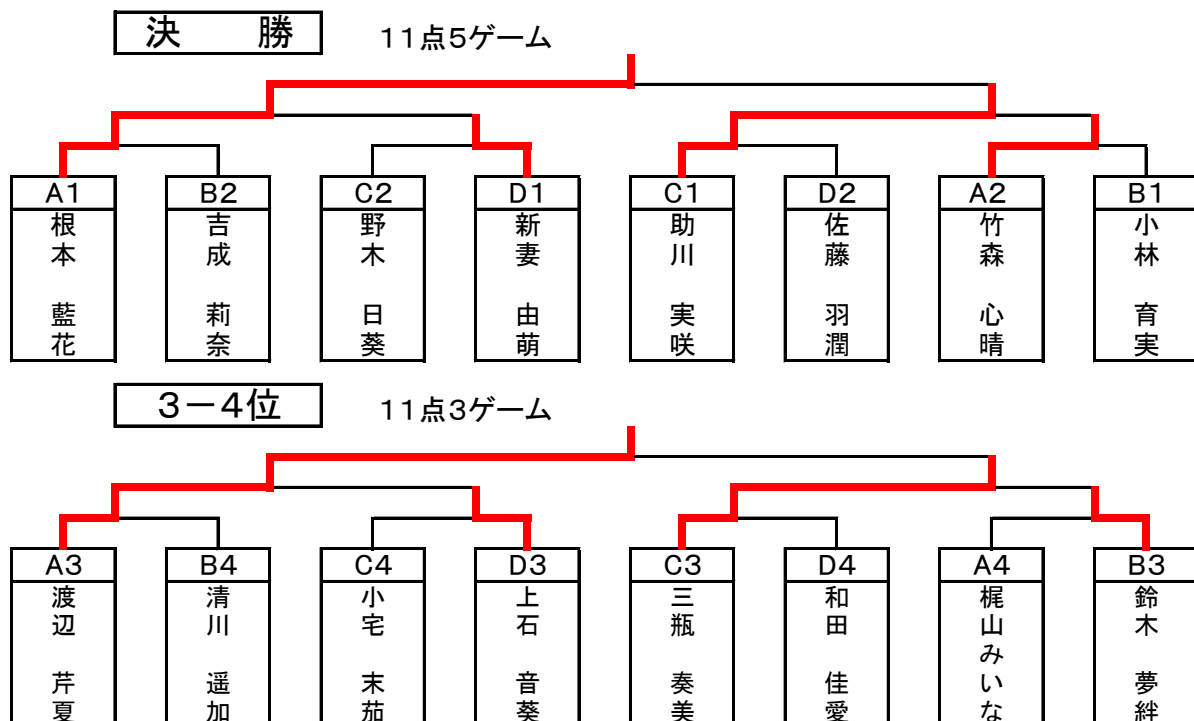

⑦小学生男子シングルス(6年生以下)

一階大体育館

A 組		27コート	荻津 太陽	山本 達稀	神永 優希	大和田真汰	得点	順位
1	荻津 太陽	水戸ファイターズ		○ 3-0	○ 3-0	○ 3-0	6	1
2	山本 達稀	東海クラブ	× 0-3		○ 3-0	○ 3-0	5	2
3	神永 優希	赤井Jrクラブ	× 0-3	× 0-3		○ 3-0	4	3
4	大和田真汰	平野卓球スポ少	× 0-3	× 0-3	× 0-3		3	4

B 組		28コート	井村 謙太	横田 莉空	上野 理	小野幸真	得点	順位
1	井村 謙太	仙台ジュニアクラブ		○ 3-0	○ 3-0		4	1
2	横田 莉空	東海クラブ	× 0-3		○ 3-1		3	2
3	上野 理	いわき卓球	× 0-3	× 1-3			2	3
4	小野 幸真	神谷クラブ						

C 組		29コート	神長 逞生	鈴木 悠生	清野 裕蒼	吉野 蒼星	得点	順位
1	神長 逞生	水戸ファイターズ		○ 3-0	○ 3-0	○ 3-0	6	1
2	鈴木 悠生	Team SANKYO	× 0-3		○ 3-0	○ 3-0	5	2
3	清野 裕蒼	平野卓球スポ少	× 0-3	× 0-3		○ 3-0	4	3
4	吉野 蒼星	金谷卓球クラブ	× 0-3	× 0-3	× 0-3		3	4

D 組		30コート	長峰 駿太	大串 洸介	関根 和真	大平 朔也	得点	順位
1	長峰 駿太	小川スポーツ少年団		○ 3-1	○ 3-0	○ 3-0	6	1
2	大串 洸介	卓風会	× 1-3		○ 3-2	○ 3-0	5	2
3	関根 和真	豊浦ウイングス	× 0-3	× 2-3		○ 3-0	4	3
4	大平 朔也	勿来卓球クラブ	× 0-3	× 0-3	× 0-3		3	4

E 組		31コート	萩原 秀久	久保 拓登	佐藤 優斗	岡田 幸大	得点	順位
1	萩原 秀久	BBJ		○ 3-0	○ 3-0	○ 3-0	6	1
2	久保 拓登	いわき卓球	× 0-3		○ 3-0	○ 3-0	5	2
3	佐藤 優斗	あゆりジュニア	× 0-3	× 0-3		○ 3-0	4	3
4	岡田 幸大	神谷クラブ	× 0-3	× 0-3	× 0-3		3	4

F 組		32コート	川田 真暉	小鍛治 蒼汰	柳沼 大喜	池田 研三	得点	順位
1	川田 真暉	日製日立ジュニア		○ 3-0	× 0-3	○ 3-0	5(3/3)	2
2	小鍛治 蒼汰	勿来卓球クラブ	× 0-3		○ 3-1	○ 3-0	5(3/4)	3
3	柳沼 大喜	小川スポーツ少年団	○ 3-0	× 1-3		○ 3-0	5(4/3)	1
4	池田 研三	高萩ジュニア	× 0-3	× 0-3	× 0-3		3	4

決 勝

A1	B2	F2	E1	C2	D1	C1	D2	F1	E2	A2	B1
荻津 太陽	横田 莉空	川田 真暉	萩原 秀久	鈴木 悠生	長峰 駿太	神長 逞生	大串 洸介	柳沼 大喜	久保 拓登	山本 達稀	井村 謙太

3-4位

A3	B4	F4	E3	C4	D3	C3	D4	F3	E4	A4	B3
神永 優希		池田 研三	佐藤 優斗	吉野 蒼星	関根 和真	清野 裕蒼	大平 朔也	小鍛治 蒼汰	岡田 幸大	大和田真汰	上野 理

⑧小学生女子シングルス(6年生以下)

二階小体育館

A 組		8コート	三村 花愛	佐藤 美羽	千葉 七海	吉田 星	得点	順位
1	三村 花愛	Over Limit		○ 3-0	○ 3-0	○ 3-0	6	1
2	佐藤 美羽	四倉卓球クラブ	× 0-3		○ 3-0	○ 3-1	5	2
3	千葉 七海	高萩ジュニア	× 0-3	× 0-3		× 0-3	3	4
4	吉田 星	赤井Jrクラブ	× 0-3	× 1-3	○ 3-0		4	3

B 組		9コート	見城 月菜	須藤 菜々美	小山里衣紗	新妻 紡	得点	順位
1	見城 月菜	卓桜会		○ 3-0		○ 3-0	4	1
2	須藤 菜々美	あゆりジュニア	× 0-3			○ 3-0	3	2
3	小山里衣紗	金谷卓球クラブ						
4	新妻 紡	ダイシンクラブ	× 0-3	× 0-3			2	3

C 組		10コート	吉成 愛莉	山口 暖心	大貫 和心	星 なな実	得点	順位
1	吉成 愛莉	東海クラブ		○ 3-0	○ 3-0	○ 3-0	6	1
2	山口 暖心	神谷クラブ	× 0-3		× 1-3	○ 3-0	4	3
3	大貫 和心	水戸ファイターズ	× 0-3	○ 3-1		○ 3-0	5	2
4	星 なな実	平野卓球スポ少	× 0-3	× 0-3	× 0-3		3	4

D 組		11コート	鈴木 心絆	上原 友理奈	湯田 さつき	鈴木 結瑛	得点	順位
1	鈴木 心絆	あゆりジュニア		○ 3-0	○ 3-1	○ 3-0	6	1
2	上原 友理奈	日製日立ジュニア	× 0-3		× 1-3	○ 3-0	4	3
3	湯田 さつき	いわき卓球	× 1-3	○ 3-1		○ 3-0	5	2
4	鈴木 結瑛	ダイシンクラブ	× 0-3	× 0-3	× 0-3		3	4

E 組		12コート-1	栗原 彩佳	倉富 累	丹治 あらた	得点	順位	
1	栗原 彩佳	水戸ファイターズ		× 2-3	○ 3-0		3	2
2	倉富 累	いわき卓球	○ 3-2		○ 3-0		4	1
3	丹治 あらた	金谷卓球クラブ	× 0-3	× 0-3			2	3

F 組		12コート-2	川崎 心美	和田 真衣	草野 琴音	得点	順位	
1	川崎 心美	いわき卓球		○ 3-0	○ 3-1		4	1
2	和田 真衣	卓風会	× 0-3		× 0-3		2	3
3	草野 琴音	赤井Jrクラブ	× 1-3	○ 3-0			3	2

決 勝

A1	B2	F2	E1	C2	D1	C1	D2	F1	E2	A2	B1
三村 花愛	須藤 菜々美	草野 琴音	倉富 累	大貫 和心	鈴木 心絆	吉成 愛莉	湯田 さつき	川崎 心美	栗原 彩佳	佐藤 美羽	見城 月菜

3-4位

A3	B4	E3	C4	D3	C3	D4	F3	A4	B3
吉田 星		丹治 あらた	星 なな実	上原 友理奈	山口 暖心	鈴木 結瑛	和田 真衣	千葉 七海	新妻 紡